

Пожалуйста внимательно ознакомьтесь с данным руководством
 Модель устройства: ОС105 и ОС106

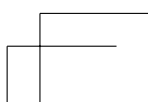

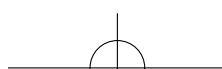

Описание кнопок управления

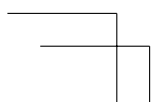
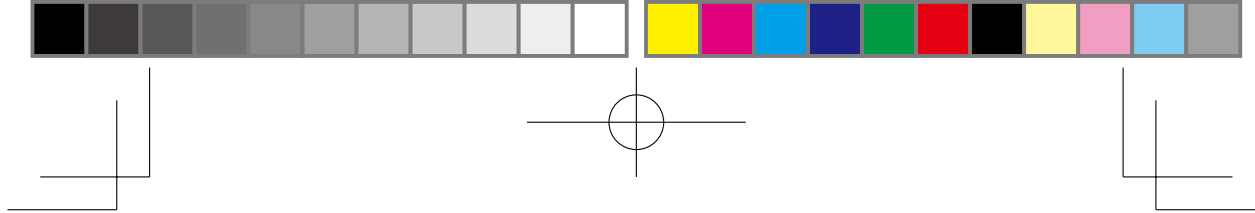

Примечание: Вы можете изменить назначение кнопок.
Примечание: Смахните по экрану в любом месте для перехода к многозадачности.
Вы можете изменить эти параметры позже. Доступность этих функций зависит от версии ПО и может быть изменена.

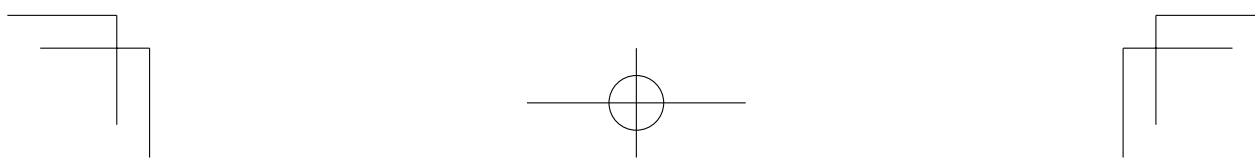

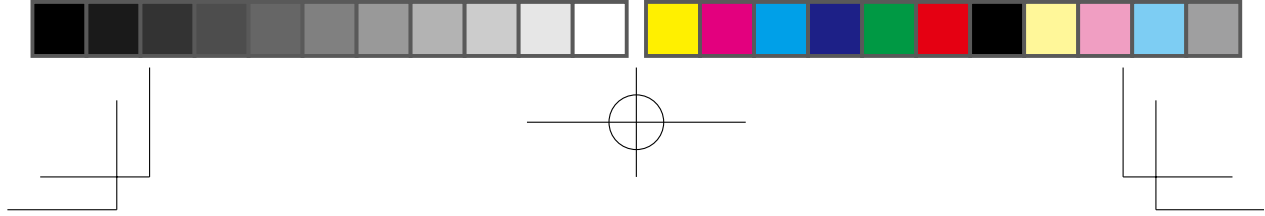

Аксессуары

Комплект поставки Smartisan U3 включает: зарядное устройство QuickChager 3.0, USB-кабель, скрепку для извлечения SIM-карты.

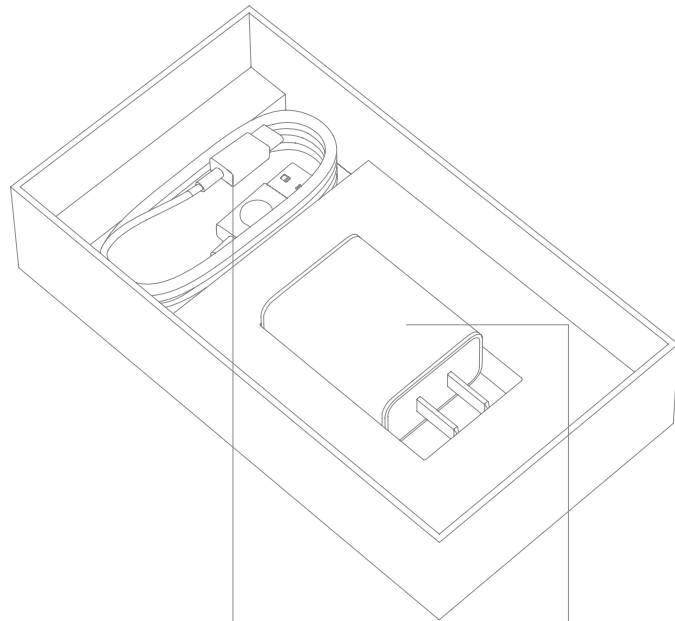

USB-кабель

Зарядное устройство QuickCharger 3.0

Больше аксессуаров ищите на: www.smartisan.com

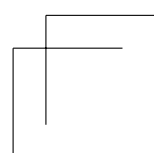
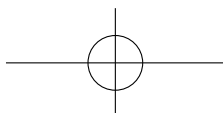
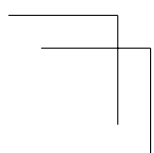

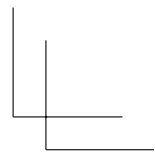
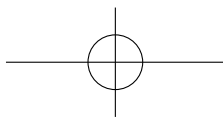
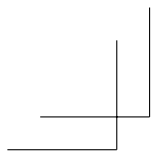

Установка SIM-карты

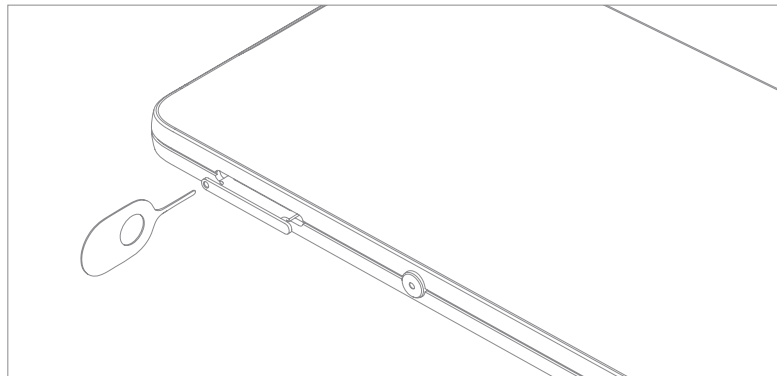

Вставьте скрепку в отверстие лотка SIM-карты

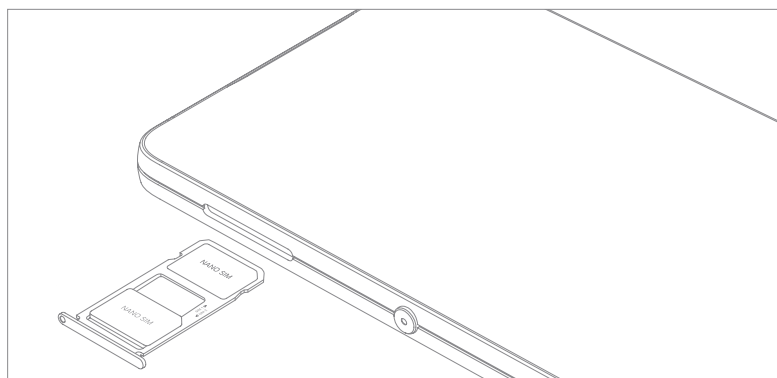

В Smartisan U3 используются Nano-SIM карты и поддерживаются две SIM-карты

Примечание: Использование "обрезанной" SIM-карты может вызвать ухудшение работы устройства. Проблемы связанные с этим не подпадают под гарантию.

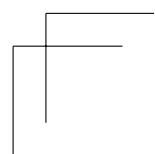
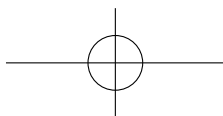
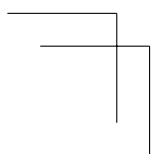

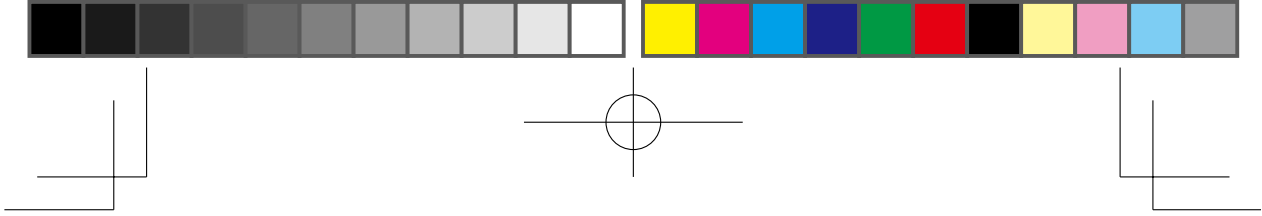

Основные операции

1. Включение/Выключение: Нажмите и удерживайте кнопку Питание 3 секунды
2. Блокировка/Разблокировка экрана: кратковременно нажмите кнопку Домой
3. Скриншот: Уменьшение Громкости + Питание или Быстрый доступ + Питание
4. Перезагрузка: нажмите и удерживайте Уменьшение Громкости + Питание не менее 12 секунд

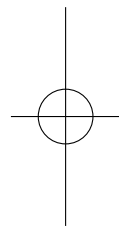
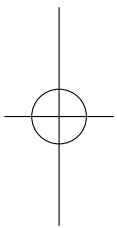

Данные функции могут быть изменены. Следите за обновлениями программного обеспечения

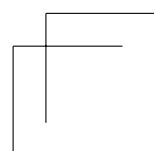
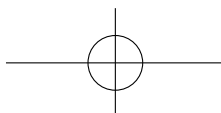
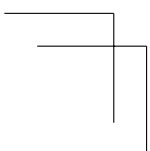

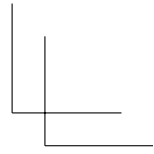
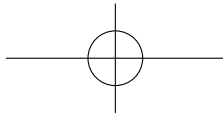
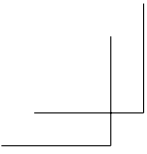

Спецификация устройства

Модель: OC105 и OC106

Тип: TD-LTE мобильный телефон

Производитель: Smartisan Digital Co., Ltd.

Полная спецификация: посетите www.smartisan.com

Зарядное устройство:

Модель: CD101

Входное напряжение: 100-240V~50/60Hz 0.5A

Выходное напряжение: 5V-3A/9V-2A/12V-1.5A

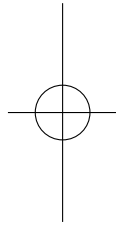
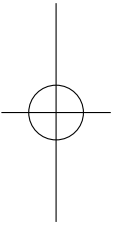

Посетите официальный сайт www.smartisan.com чтобы узнать подробнее о характеристиках

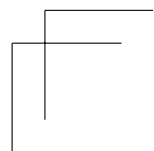
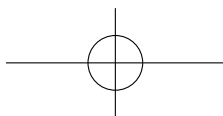
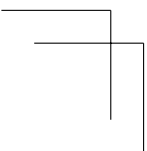

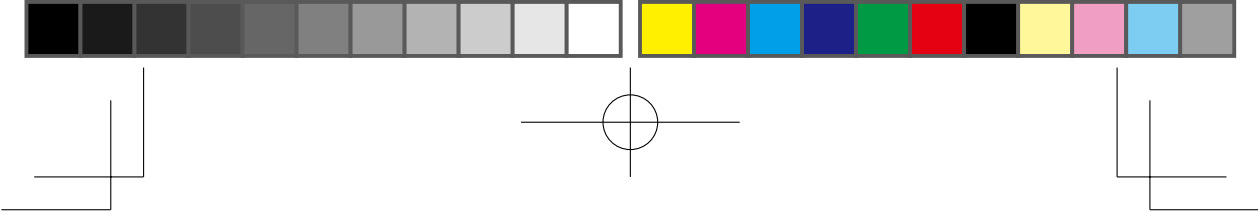

Личные данные и защита информации

* Для предотвращения утечки или потери ваших данных и информации в результате не безопасного использования следуйте рекомендациям:

* Установите и используйте пароль и отпечаток пальца
(Перейдите в "Настройки" > "Безопасность" чтобы установить пароль)

* Следите за обновлением операционной системы
(Когда доступно обновление значок уведомления появится поверх иконки Настройки, затем перейдите в Настройки и нажмите Обновление системы для установки)

* Загружайте приложения только из официальных источников

* Будьте внимательны к разрешениям для сторонних приложений
(Разрешения для приложений можно изменить перейдя в Настройки > Центр безопасности > Менеджер разрешений)

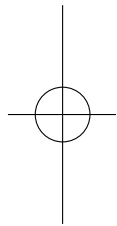
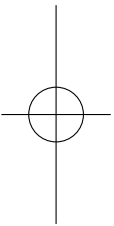

▲ Напоминание: любое обновление системы распространяемое не через Smartisan несет угрозу безопасности

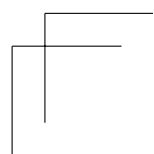
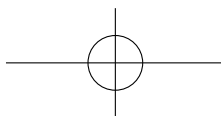
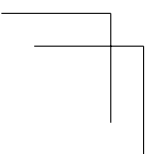

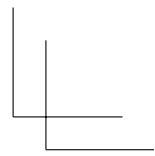
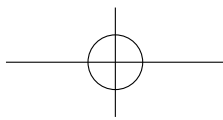
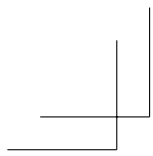

R9.OSCAR.04011

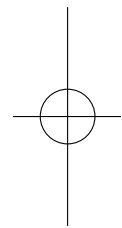
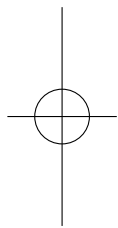

© 2012-2018

Smartisan Digital Co., Ltd., Beijing. All rights reserved MV

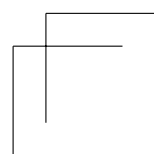
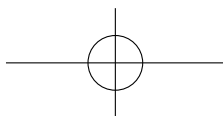
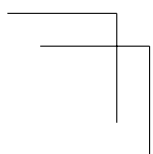

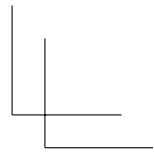
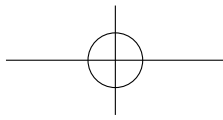
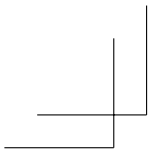

Блокировка экрана

Смахните вверх по экрану для разблокировки.

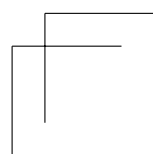
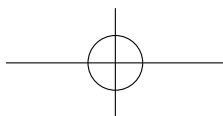
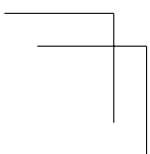
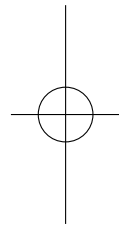
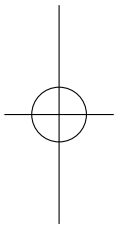

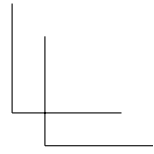
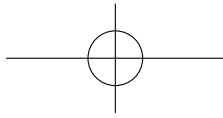
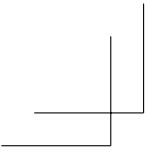

Основное меню

Основное меню Smartisan OS предоставляет возможность использовать несколько экранов. Проведите пальцем вправо или влево для переключения экранов.

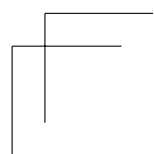
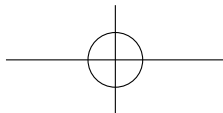
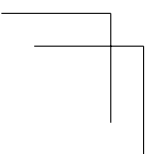
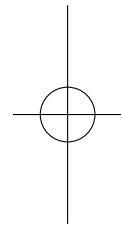
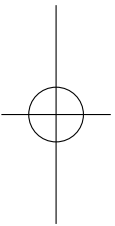

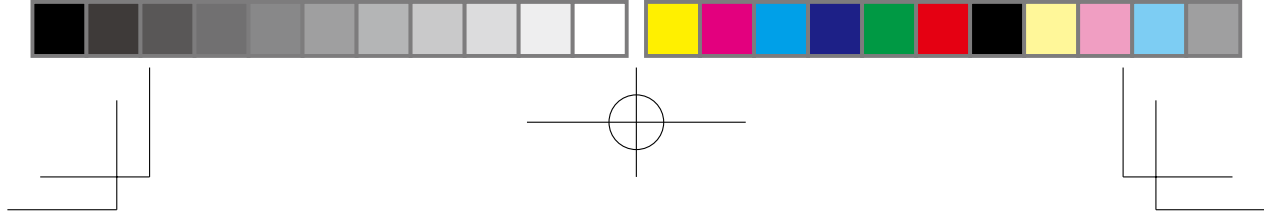

Многоэкранный режим

Вы можете переключиться в многоэкранный режим нажав двумя пальцами на экран, или смахнув вправо или влево в нижней части экрана. Нажмите на заголовок любого экрана, чтобы переместить его. Нажмите иконку шестиренки в левом нижнем углу для перехода в режим редактирования.

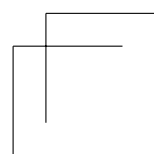
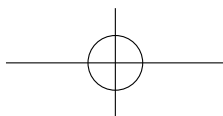
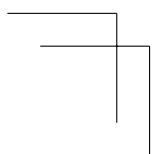
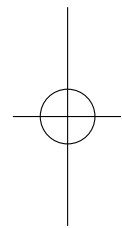
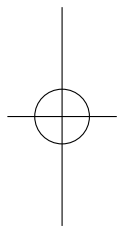

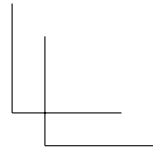
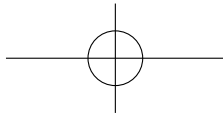
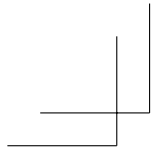

Скрытие, блокировка и перемещение программ

В режиме редактирования можно нажать значок глаза или замка на заголовке экрана, чтоб скрыть или защитить паролем все приложения на этом экране.

Так же можно выбрать несколько приложений и переместить их одновременно.

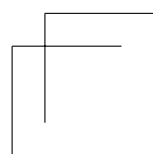
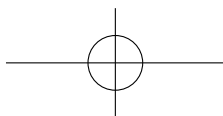
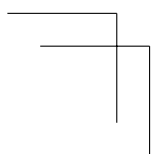
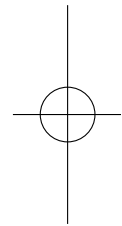
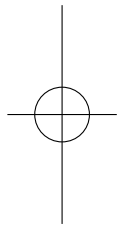

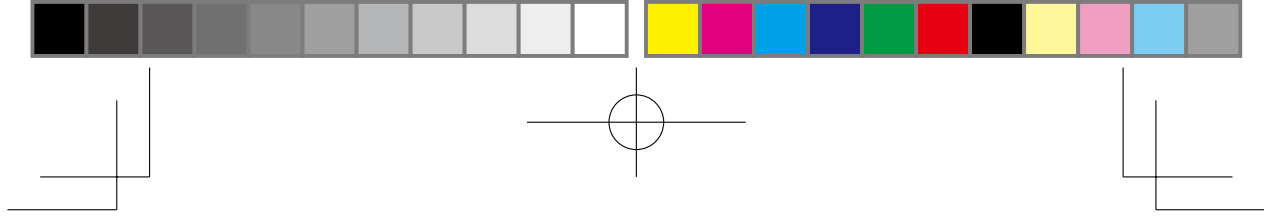

Автоматическая сортировка

В режиме редактирования можно автоматически сортировать приложения по частоте использования, цвету значка или времени установки.

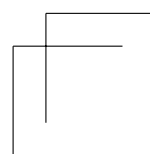
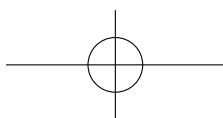
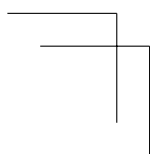
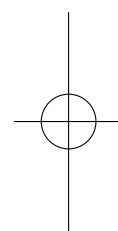
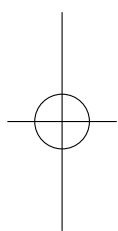

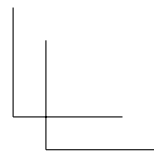
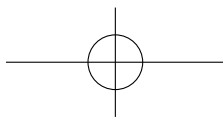
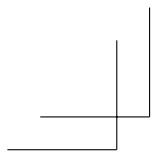

Настройка вида

В разделе Настройки > Параметры меню можно гибко настроить Основное меню в соответствии с вашими потребностями.

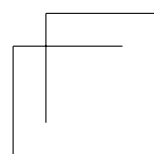
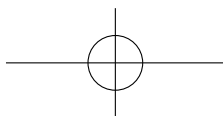
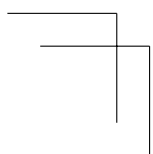
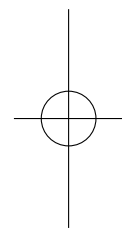
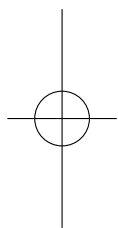

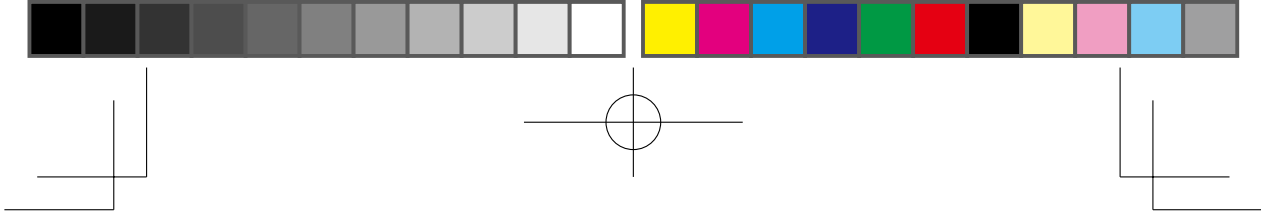

Миграция с предыдущего телефона

Вам доступны следующие способы миграции:

1. Если ваш предыдущий телефон так же является устройством Smartisan, можно перенести все данные на странице переноса данных при настройке нового Smartisan U3
- * Примечание: Перед миграцией убедитесь что оба устройства обновлены
2. Если предыдущий телефон это iPhone, мы подготовили специальный инструмент для переноса данных. Отсканируйте специальный QRCode с помощью своего iPhone и выполните миграцию в соответствии с руководством на экране.

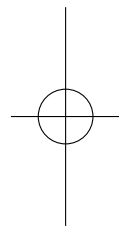
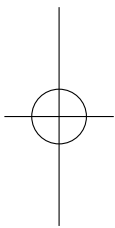

Данные функции могут быть изменены. Проверьте версию установленного ПО.

