

# echo Buzz



**User guide**  
**Guide utilisateur**

<http://www.echomobiles.com>

# echo Buzz



## User guide

---

The contents of this manual may differ in certain respects from the description of your phone depending on its software version and your telephone operator.

---



## CONGRATULATIONS!

You have just purchased your Echo Buzz mobile phone. This guide contains all the information needed to use the phone so that you can quickly familiarize yourself, we hope, with the world of Echo.

Copyright © 2017 ECHO

The information contained in this manual may not be disclosed to third parties or reproduced in any form whatsoever without the express written consent of ECHO.

ECHO is a registered trademark of Modelabs Mobiles SAS.

### **Disclaimer**

This manual has been prepared with the utmost care and attention and is designed to guide you through the functions and features of your device. However, the information and recommendations

contained herein do not constitute a guarantee under the Applicable law. ECHO reserves the right to change or modify the information contained in this manual at any time.

### **Limitation of Liability**

All content and services accessible through this device are the exclusive property of third parties and are protected by the relevant laws (copyright, patent, licence and/or other intellectual property laws). These services are for your own personal non-commercial use. It is not permitted to use any content or services without prior written permission of the content owner. You may not copy, publish, transfer, sell, create derivative works or exploit in any manner or medium any content or services displayed through this device.

THIRD PARTY CONTENT AND SERVICES ARE PROVIDED "AS IS." ECHO DOES NOT GUARANTEE THE CONTENT OR SERVICES SO PROVIDED, EITHER EXPRESSLY OR IMPLIEDLY, FOR ANY PURPOSE WHATSOEVER. ECHO EXPRESSLY DISCLAIMS ANY WARRANTIES OF MERCHANTABILITY OR FITNESS FOR A PARTICULAR PURPOSE. ECHO DOES NOT GUARANTEE THE ACCURACY, VALIDITY, LEGALITY, OR COMPLETENESS OF ANY CONTENT OR SERVICES MADE AVAILABLE THROUGH THE DEVICE.

ECHO has no control over the content and services provided by third parties via networks or transmission devices. Moreover, third-party services may be terminated or interrupted any time without notice. Therefore, ECHO makes no representation or warranty whatsoever as to the availability of any third party content or service and expressly declines any responsibility for such termination or interruption.

ECHO cannot in any way be held responsible for the processing and/or monitoring of third party content and services accessible through this device. Any question or request relating to the content or services should be addressed directly to the respective content or service provider.

An independent third party operator provides the SIM card and the network or system (mobile or other) on which this device operates. ECHO expressly declines any responsibility in respect of the function, availability, coverage, services, or network or system capacity (mobile or other).

If your SIM card isn't at the proper format, you are advised to ask your operator for a micro one. The responsibility of ECHO and its authorised after-sales service is limited only to the cost of repair and/or replacement of the unit during the warranty period.

ECHO IS NOT LIABLE IN THE CASE OF NEGLIGENCE, WHETHER CONTRACTUAL OR BASED ON TORT, FOR ANY DIRECT, INDIRECT, INCIDENTAL OR SPECIAL DAMAGE, LEGAL FEES, EXPENSES, OR ANY OTHER DAMAGES RESULTING FROM THE USE BY YOU OR ANY THIRD PARTY OF THE CONTENT OR SERVICES ACCESSIBLE THROUGH THIS DEVICE. JURISDICTIONS MAY NOT ALLOW THE EXCLUSION OF IMPLIED WARRANTIES OR THE LIMITATION OF THE CONSUMER'S LEGAL RIGHTS, THEREFORE THIS STATEMENT MAY NOT APPLY TO YOU.

What's in the Box:



1. ECHO Buzz mobile phone
2. AC adaptor
3. Micro USB cable
4. Hands-free kit
5. Quick Start Guide
6. Removable battery

# Getting to know your phone



SAR rate: 0,700 W/Kg

## The buttons on your phone

Button	Function
On/Off	Press and hold the button to turn the phone on/off. Press the button lightly to lock the touch screen.
Home 	Returns to the home screen and opens Google NOW (press and hold the button).
Recent apps 	Opens the list of recent applications.
Return 	Returns to the previous screen. Closes the onscreen keyboard.
VOLUME +/-	Increases or decreases the call volume, the ringtone, music, games and other audio functions. Switch the ringtone to silent mode when the phone rings. Press and hold on Volume- to enable the meeting profile.

# Getting Started

## Inserting the SIM cards

In order to use your telephone, you need to insert your SIM Card. The back cover of the phone is clipped on. Please unclip it using the notch on the cover, following the contour of the phone. Insert the SIM cards following the diagrams below.

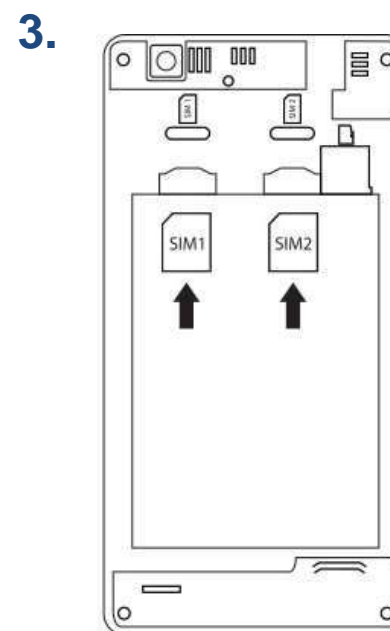
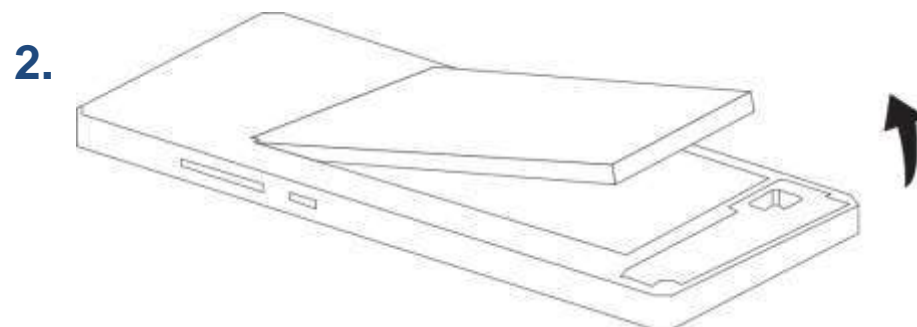
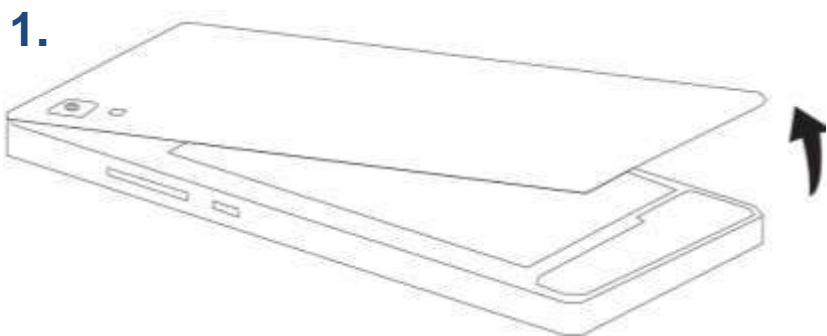



## Installing Memory Card

Your phone takes a MicroSD memory card of up to 32 GB.

Insert the microSD memory card following the diagram below.

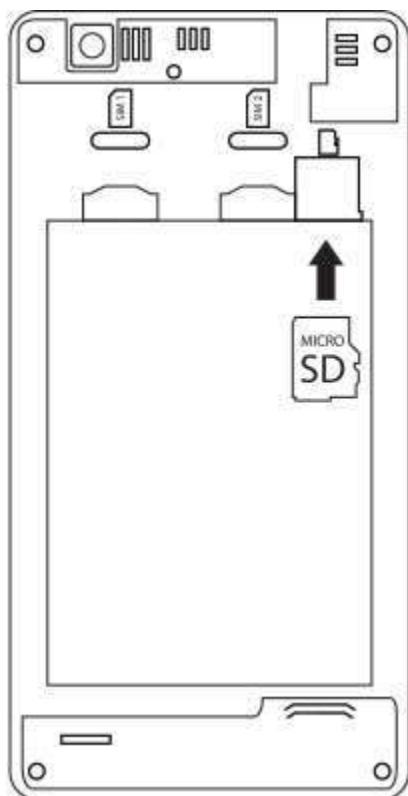

## Charging the Battery

A flashing red light indicates that the battery level is very low: the battery should be recharged because, if the level is too low, it may shorten the life of the battery.

Connect the charger to a power outlet and the micro USB connector to the phone's USB port. The phone's status indicator changes to red, indicating that the device is charging.

Once the phone has finished charging, the status indicator changes to green and you should unplug the charger.

For more information, refer to the [Safety Information](#) section.

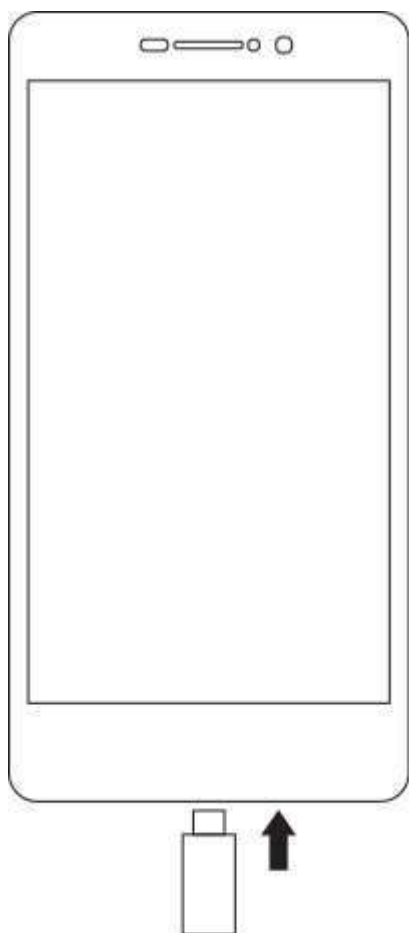

## Turning the Phone On and Off

To turn the phone on, press on the ON/OFF button and hold it down until the phone begins to vibrate.

If your SIM card is locked, you must enter the correct PIN code to unlock the SIM card when the phone is powered up. Your PIN is supplied by your operator; if you did not receive it or have lost it, please contact them.

When the PIN is entered incorrectly three times, the mobile phone is blocked and has to be unblocked using your PUK (this is supplied with the SIM card; if this is not the case, you should contact your phone operator). To turn the phone off, press and hold the ON-OFF button until the menu opens, then press on Power Off. Now press OK to confirm. The phone vibrates when it is shut down completely.

# Notifications

## Notification icons on the status bar

 Signal strength

**H+** Connected to HSPA+ (3G++)

**H** Connected to HSPA (3G+)

**3G** Connected to 3G

**E** Connected to EDGE

**G** Connected to GPRS

 No signal

**R** Roaming

 Wi-Fi available



Connected to Wi-Fi



Bluetooth enabled



GPS in use



Voice call in progress



Call waiting



Missed call



Synchronising



New mail









Alarm on



Silent mode on



New voicemail

-  Downloading
-  Connected to computer
-  Battery level
-  New SMS or MMS
-  Airplane mode on
-  SIM card modified
-  No SIM card

Depending on the application, notifications may be accompanied by a beep, vibration or a flashing LED.

## Notifications Panel

Drag the status bar downwards to see details of all your notifications. Information about new messages received, upcoming calendar events, download status, etc. will then be displayed.

Press on  to clear all temporary notifications (applications that are running are still listed).

Drag a notification to the left or right to clear it.

To close the panel, drag it upwards or press on RETURN .

To access the settings panel, press on .

Shortcut: pull the notification downwards with two fingers.

## Using the Menus

The menus on your phone take the form of a contextual menu or an options menu.

### Contextual Menu

To bring up a contextual menu, press and hold on an item on the screen: the contextual menu then suggests various actions associated with the item. For example, if you press and hold on an SMS, the options for the message are displayed.

Note: not all items have a contextual menu. When you press and hold on an item that does not have a menu, nothing will happen.

### Options Menu

To bring up an options menu, press on the  icon.

The options menu suggests actions or settings for the current screen or application but not for a specific item as it is the case for the contextual menu.

# Safety Information

Please read this safety information carefully so that you can use your phone in complete safety:

**1. Children:** Be very careful with children and your phone.

A mobile phone contains a number of spare parts. Exercise great care when children are in close proximity to the phone. The phone contains small parts that could be swallowed or cause choking. If your phone is equipped with a camera or lighting device, do not use it too near children or animals.

**2. Hearing:** Prolonged listening at full power using a lightweight headset or headphones can damage your hearing. Reduce the volume to the lowest possible level when listening to music or conversations. Avoid high volumes over extended periods.

**3. Driving:** Exercise care when driving. Driving requires maximum attention at all times in order to

minimise the risk of accidents. Using a mobile phone can distract the user and result in an accident. You must fully comply with the local regulations and laws in force regarding the use of cell phones whilst driving. You are not allowed to use the phone whilst driving. A hands-free kit should not be regarded as an alternative solution.

Turn your phone off when flying.

Remember to turn your phone off when you are in a plane (GSM + Bluetooth) as it may cause interference.

**4. Hospitals:** Turn your phone off near any medical devices. It is extremely dangerous to leave a phone switched on near medical devices as it may cause interference. You must observe any instructions or warnings in hospitals and treatment centres.

Remember to turn your phone off in service stations. Do not use your device in a petrol station near fuel. It is dangerous to use your phone inside a professional garage.

**5. Electronic implants and pacemakers:** Users who wear a pacemaker or who are fitted with an electronic implant must hold the phone on the opposite side to their implant as a precaution when making a call. If you notice that your phone is causing interference with a pacemaker, switch it off immediately and contact the manufacturer of the pacemaker for advice on what action to take.

**6. Fire hazard:** Do not leave your device near heat sources such as radiators or cookers. Do not leave your phone charging near flammable materials as there is a real risk of fire.

**7. Contact with liquid:** Do not expose the phone to liquid or touch it with wet hands: any damage caused by water may be irreparable.

**8. Use only ECHO-approved accessories.** The use of unauthorised accessories may damage your

Phone or cause a safety risk.

**9. Do not destroy the batteries and chargers.** Never use a battery or charger that has been damaged. Keep batteries away from magnetic objects as the latter might cause a short-circuit between the positive and negative terminals of your batteries and permanently destroy the battery or phone. As a general rule, you should not expose the batteries to very high or low temperatures (below 0°C or above 45°C). Differences in temperature may reduce battery autonomy and service life. Do not let your phone charge more than 48 hours in row.

**10. Shocks and impact:** Handle and use your phone with the utmost care. Protect your phone: shocks and impact may damage it. Some parts of your phone are made from glass and might break if the phone is dropped or is subject to severe impact. Avoid dropping your phone. Do not touch the screen with sharp objects.

**11. Electric shock:** Do not try to dismantle your phone as there is a very real risk of electric shock.

**12. Maintenance:** If you want to clean your handset, use a dry cloth (do not use a solvent, such as benzene, or alcohol).

**13. Recharge your phone** in a well ventilated area. Do not recharge your device when it is resting on a soft surface.

**14. Damage to magnetic strips:** Keep your phone away from credit cards as they may damage the data on the magnetic strips.

**15.** Do not use the mobile phone in an environment at too high or too low temperature, never expose the mobile phone under strong sunshine or too wet environment. The suitable temperature for the phone is 0°C to +45°C, the maximum charging temperature declared by the manufacturer is +40°C.

**16.** The power adapter is the disconnect device for this equipment. The socket-outlet shall be near the equipment and easily accessible.

**17.** This charger is for indoor use only



## Important operating guidelines

Batteries - SIM - Emergency calls - SAR - Repairs

**1.** To increase the life of your battery, only use ECHO chargers and batteries. Replacing the battery with a non-compliant model may result in the latter exploding.

**2.** Never throw batteries on a fire and follow the guidelines in force for recycling used batteries and phones.

**3.** Be careful not to crush or damage the battery, as this could cause an internal short circuit and overheating.

**4.** The battery can be recharged several hundred times before needing to be replaced. When it shows signs of losing its power, it can be replaced.

**5.** If you do not use your mobile phone for an extended period, remember to recharge the battery to optimise its use time.

**6.** Do not throw batteries away with household waste: recycle them in accordance with the

manufacturer's guidelines. If the battery is damaged, contact the after-sales service or the nearest authorized ECHO dealer.

**7.** Unplug the charger from the wall socket when the battery is fully charged in order to reduce your energy consumption.

**8.** Do not leave the battery being charged for more than a week as this might result in an overload and reduce the life of the product.

**9.** Handle the SIM cards with care: wipe them with a soft cloth if they appear dirty.

**10.** Emergency calls: the emergency numbers may not be accessible on all mobile telephone networks, in isolated areas or areas where there is no coverage; check first with your operator.

**11.** Radio Frequency Exposure: Your mobile phone has been designed and manufactured in accordance with the international.

guidelines (ICNIRP<sup>1</sup>) on exposure to radio frequencies. These guidelines, which are based on various studies and research, have been developed by independent scientific organisations to ensure the safety of everyone who uses a mobile phone.

The safety information on exposure to radio waves uses a unit of measurement known as SAR (Specific Absorption Rate). The international guidelines have set this limit at 2W/kg\*. The phone is used in standard operating positions when being tested for its SAR.

<sup>1</sup>International Commission on Non-Ionising Radiation Protection

Although the SAR is determined using the highest power level, the phone's real rate of specific absorption whilst in operation may be well below the maximum value.

A phone is designed to operate at different power levels so that it only uses the power it needs to be connected to the network.

In addition, all models of phone must undergo tests before being marketed to ensure compliance with the European R&TTE directive.

This directive publishes strict rules for guaranteeing the safety of users and for preventing any risks to health.

The maximum SAR value tested on this device when used in its normal position at the ear is 0,700 W/kg and 1,050 W/kg when used close to the body, at a minimum distance of 5 mm. The device complies with RF specifications when used near your ear or at a distance of 5mm from your body. The device uses a high-quality network connection for transmitting files, data and messages. On occasion, the transmission of files or messages may be delayed until the connection is available. When this is the case, be sure to follow the instructions regarding the separation distance for establishing the transmission. If you use a case,

belt-clip or holder for carrying the phone, it must not contain any metal and should be kept at a minimum distance of 5 mm from your body.

\*The SAR limit for mobile devices is 2.0 watts / kilogram (W/kg) averaged over ten grams of body tissue. SAR values may vary according to the standards for reporting information that are in force in different countries.

### **Tips for Reducing Exposure levels:**

We recommend that you use your phone in good reception conditions in order to reduce the amount of radiation received. It is advisable to limit the amount of time you use the phone in underground car parks and when travelling by car or train, etc.

Reception conditions are indicated by the bars that are displayed on your phone: the more bars there are, the better the reception quality.

We recommend that you use the hands-free kit to reduce exposure to radiation.

To reduce the adverse effects of prolonged radiation exposure, we advise teenagers to hold the phone away from their lower abdomen, and that pregnant women hold the phone at a distance from their stomach.

**12.** Only qualified service personnel should repair your device. If you give your device to non-qualified personnel for repair, the phone will not be covered by ECHO's warranty.

**13.** The IMEI code is the serial number used to identify your device and for After-Sales support. There are several ways of finding your IMEI code:

- Type \*#06# on your mobile telephone's keypad.
- Refer to the packaging box that your telephone came in.
- Remove the battery from your device: on the back, you will see a label with your IMEI code. (For non-removable batteries, refer to the IMEI engraved on the telephone's rear casing).

**NOTE:**

ECHO's warranty does not cover normal wear and tear (batteries, screens, keyboards, camera lenses, etc.).

## Recycling



The symbol of a crossed-out wheellie-bin, as found in this manual, indicates that the item is subject to European Directive 2002/96/EC, which states that electrical and electronic equipment, batteries, accumulators and accessories must undergo selective waste management.

Make sure that, when your phone is no longer usable, you put it in a suitable waste bin or return it to a mobile phone retailer. In this way you will help to reduce environmental and health hazards.

Local councils, retailers and national manufacturing associations will give you the necessary information on how to dispose of your old device.

## STATEMENT OF COMPLIANCE

We, Modelabs Mobiles SAS - 107, rue la Boétie – 75008 – Paris – France, here by declare that the Echo Buzz mobile phone complies with the standards and provisions of the Directives.

The procedure for the Statement of Compliance, set out in Article 10.5 of Directive 1999/5/EC, was conducted under the supervision of the following organisation:

CSTC Standards Technical Services Co, Ltd.

## BATTERY INFORMATION

Charger Model: TPA-59B050055VU

Charger Supplier: SHEN ZHEN TIANYIN  
ELECTRONICS.,LTD

Battery Model: Buzz

Battery Cell Model: SR423284AR

Battery Supplier : Shenzhen ShiRui Battery Co.,  
Ltd

# CE 0890

The full text of the device's Statement of Compliance is available online at:

<https://www.echomobiles.com/assistance/>



To prevent possible hearing damage,  
do not listen at high volume levels for  
long period

EN

# echo Buzz



## Guide utilisateur

---

Le descriptif de ce guide peut contenir certaines différences avec celui de votre téléphone en fonction de la version du logiciel ou de votre opérateur.

---



## FÉLICITATIONS !

Vous venez d'acquérir votre mobile ECHO Buzz. Vous trouverez dans ce guide toutes les informations relatives à l'utilisation de ce téléphone portable afin, nous le souhaitons, de vous familiariser rapidement avec l'univers ECHO.

Copyright ©2017 ECHO

[www.echomobiles.com](http://www.echomobiles.com)

Les informations contenues dans ce manuel ne peuvent être en aucun cas transmises ou reproduites sous quelque forme que ce soit et sans l'autorisation écrite de ECHO.

### **Marques commerciales**

ECHO est une marque déposée de Modelabs Mobiles SAS.

### **Avis**

Ce manuel a été réalisé avec la plus grande attention et a pour but de vous guider dans l'utilisation de cet appareil. Les informations et recommandations qui y figurent ne constituent cependant pas une garantie au sens des articles L211-4 et suivants du Code de la Consommation. ECHO se réserve le droit de modifier à tout moment les informations contenues dans ce manuel.

### **Limite de responsabilité**

L'intégralité des services et contenus accessibles depuis cet appareil sont la propriété exclusive de tiers et sont donc protégés par des lois (Droit d'auteur, brevet, licence, et autres lois sur la propriété intellectuelle). Ces services sont réservés à votre usage personnel et non pour une utilisation commerciale. Il est impossible d'utiliser ces contenus ou services sans demande écrite au propriétaire du contenu. Vous ne pouvez en aucune manière copier, publier, transférer, vendre ou exploiter sur quelque support que ce soit, des contenus ou des services édités par le biais de cet appareil ou d'en produire des formes dérivées.

LES SERVICES ET CONTENUS DES TIERS SONT DELIVRÉS EN L'ÉTAT. ECHO NE GARANTIT PAS LES CONTENUS OU SERVICES AINSI DÉLIVRÉS, QUE CE SOIT DE MANIÈRE EXPRESSE OU IMPLICITE, À QUELQUE FIN QUE CE SOIT ; IL NE GARANTIT PAS NON PLUS LA QUALITÉ MARCHANDE ET L'ADÉQUATION À UN USAGE PARTICULIER. ECHO N'ASSURE PAS L'EXACTITUDE, LA VALIDITÉ, LA LÉGALITÉ OU L'EXHAUSTIVITÉ DES CONTENUS OU SERVICES FOURNIS PAR LE BIAIS DE CET APPAREIL.

ECHO n'a aucun contrôle sur les contenus et services qui sont transmis par des tiers via des réseaux ou des dispositifs de transmission. Par ailleurs, les services de tiers peuvent être interrompus ou résiliés à tout moment. À ce titre, ECHO n'assure aucune représentation ou garantie concernant la disponibilité de tout contenu ou service tiers et décline expressément toute responsabilité en lien avec une telle interruption ou suspension.

ECHO ne peut être en aucune manière tenu pour responsable du traitement et suivi des contenus et services tiers accessibles par le biais de cet appareil. Toute question ou requête concernant lesdits contenus ou services doit être transmise directement au fournisseur des contenus ou des services concernés.

Un opérateur tiers, indépendant, fournit la carte SIM au bon format et le réseau ou système (cellulaire ou autre) sur lequel cet appareil fonctionne. ECHO rejette expressément toute responsabilité relative au fonctionnement, à la disponibilité, à la couverture, aux services ou à la capacité du réseau ou système (cellulaire ou autre). Si votre carte SIM n'est pas au bon format, nous vous conseillons d'en demander une au format adapté à votre opérateur. La responsabilité de ECHO et de son service après-vente agréé se limite uniquement au coût de la réparation et/ou du remplacement de l'unité pendant la période de garantie.



ECHO NE SERA PAS RESPONSABLE EN CAS DE NÉGLIGENCE, QUE CE SOIT AU NIVEAU DE LA RESPONSABILITÉ CONTRACTUELLE OU DÉLICTEUELLE, DES DOMMAGES DIRECTS OU INDIRECTS, ACCESSOIRES, SPÉCIAUX, DES HONORAIRES D'AVOCAT, DES FRAIS OU DE TOUT AUTRE DOMMAGE RÉSULTANT DE L'UTILISATION PAR VOUS-MÊME OU PAR UN TIERS DES CONTENUS OU SERVICES ACCESSIBLES PAR LE BIAIS DE CET APPAREIL.

CERTAINS PAYS N'AUTORISENT PAS L'EXCLUSION DES GARANTIES IMPLICITES OU LA LIMITATION DES DROITS LÉGAUX DU CONSOMMATEUR, IL SE PEUT QUE CES EXCLUSIONS ET LIMITATIONS NE VOUS SOIENT PAS APPLICABLES.

### **Contenu du coffret :**



1. Mobile ECHO Buzz
2. Adaptateur secteur
3. Câble micro USB
4. Kit piéton
5. Guide de démarrage rapide
6. Batterie amovible

# Découvrir votre téléphone



DAS: 0,700 W/Kg

## Les boutons du téléphone

Boutons	Fonction
Marche/Arrêt	Maintenir le bouton enfoncé : Allumer / arrêter le téléphone. Appuyer légèrement : verrouiller l'écran tactile.
Accueil 	Revenir à l'écran d'accueil, ouvrir Google NOW (maintenir le bouton enfoncé).
Applications récentes 	Ouvrir la liste des applications récentes.
Retour 	Revenir à l'écran précédent. Fermer le clavier à l'écran.
VOLUME +/-	Augmenter ou réduire le volume de l'appel, sonnerie, musique, jeux et d'autres fonctions audio. Lorsque le téléphone sonne, passer la sonnerie en mode silencieux. Activer le mode réunion en appuyant longuement sur Volume-.

# Préparer la mise en route

## Insertion des cartes SIM

L'utilisation de votre téléphone nécessite l'insertion de votre carte SIM. La coque arrière du téléphone est fixé avec des clips. Veuillez la déclipser à l'aide de l'encoche de la coque et en suivant le contour du téléphone. Insérez les cartes SIM selon les schémas ci-dessous.

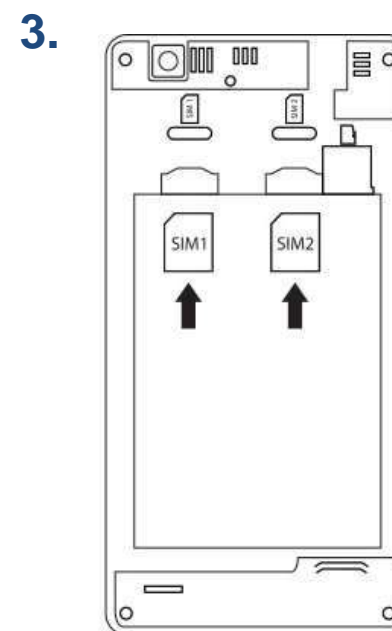
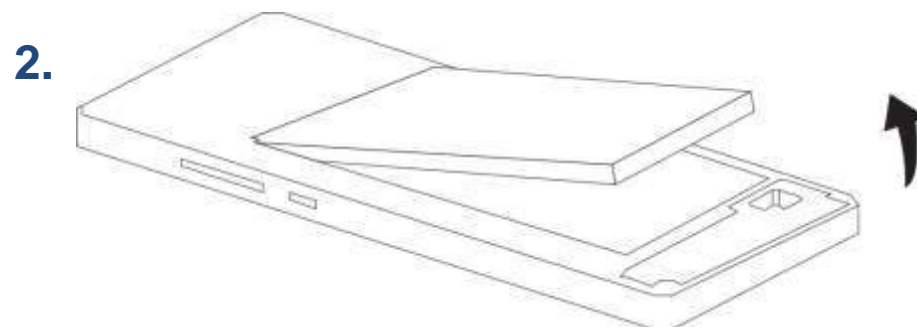
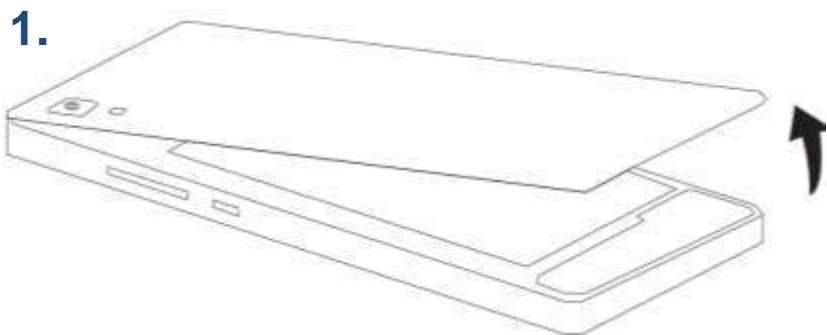

## Installation de la carte mémoire

Votre téléphone prend en charge une carte mémoire jusqu'à 32 Go.

Insérez la carte mémoire en suivant le schéma ci-dessous.

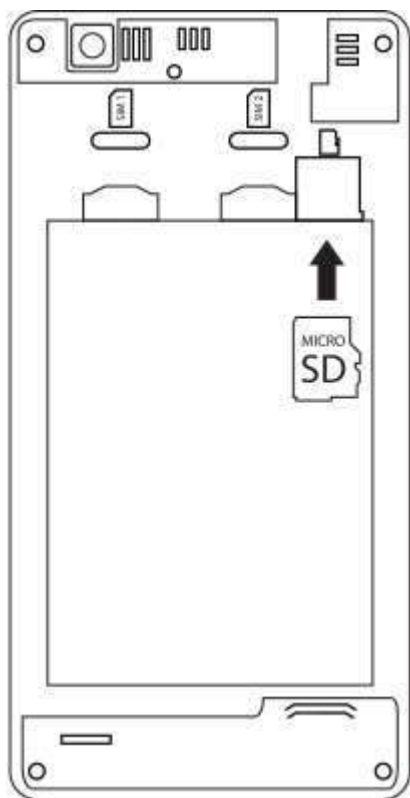

## Chargement de la batterie

Votre téléphone est alimenté par une batterie rechargeable.

Le rouge clignotant indique que la batterie est très faible, veuillez recharger la batterie, un trop faible niveau de charge risque de réduire sa durée de vie. Branchez le chargeur à une prise de courant et l'embout micro USB au port USB du téléphone.

Le voyant d'état du téléphone passe au rouge, indiquant qu'il est en charge.

Une fois que le chargement est terminé, le voyant d'état passe au vert, débranchez-le du chargeur.

Pour plus d'information, reportez-vous à la section «Consignes de sécurité».

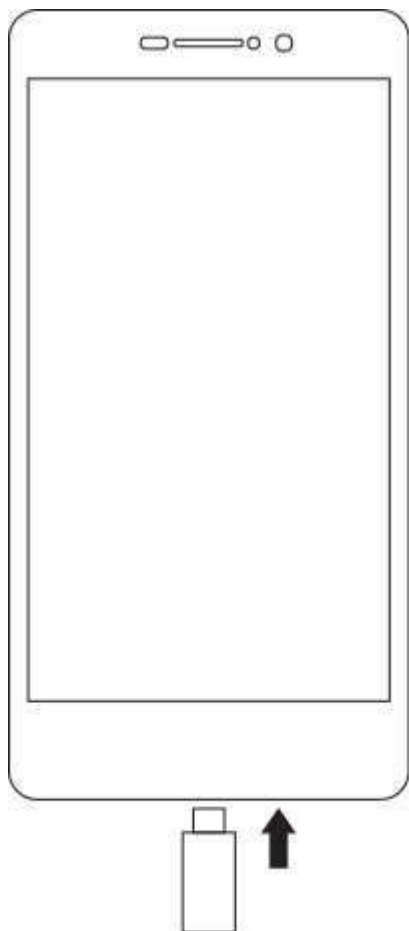

## Démarrage et arrêt

Pour allumer le téléphone, appuyez sur le bouton MARCHE/ARRÊT de manière prolongée jusqu'à ce que le téléphone vibre.

Si votre carte SIM est verrouillée, vous devrez saisir le code PIN correct pour déverrouiller la carte SIM lors de la mise sous tension du téléphone.

Au bout de trois mauvaises saisies du code PIN, le portable se bloque et il faut le débloquent à l'aide de votre code PUK (fourni avec la carte SIM, si ce n'est pas le cas, contactez votre opérateur téléphonique).



Pour mettre le téléphone hors tension, appuyez de manière prolongée sur le bouton MARCHE/ARRÊT jusqu'à l'ouverture du menu, appuyez sur Éteindre.

Appuyez ensuite sur OK pour confirmer.







Le téléphone vibre légèrement quand il est complètement éteint.

# Notifications

## Icônes de notification sur la barre d'état

	Puissance du signal
<b>H+</b>	HSPA+ (3G++) connecté
<b>H</b>	HSPA (3G+) connecté
<b>3G</b>	Réseau 3G connecté
<b>E</b>	Réseau EDGE connecté
<b>G</b>	Réseau GPRS connecté
	Aucun signal
<b>R</b>	En itinérance
	Wi-Fi disponibles



	Wi-Fi connecté
	Bluetooth activé
	GPS en service
	Appel vocal en cours
	Appel en attente
	Appel manqué
	Synchronisation
	Nouvel e-mail
	Alarme activée
	Mode silencieux activé
	Nouveau message vocal

-  Téléchargement
-  Connecté à l'ordinateur
-  Niveau de charge de la batterie
-  Nouveau SMS ou MMS
-  Mode avion activé
-  Carte SIM modifiée
-  Pas de carte SIM

Selon les applications, les notifications peuvent être accompagnées d'un signal sonore, d'une vibration ou du clignotement de voyants.

## Le panneau de notifications

Pour connaître le détail de toutes vos notifications, glissez la barre d'état vers le bas de l'écran. Les informations concernant l'arrivée de nouveaux messages, d'évènements d'agenda à venir, l'état des téléchargements etc. seront alors affichées.

Appuyez sur  pour effacer toutes les notifications ponctuelles, les applications en cours sont conservées dans la liste. Glissez une notification vers la gauche ou la droite pour l'effacer. Pour fermer le panneau, faites glisser vers le haut ou appuyez sur RETOUR .

Pour accéder au panneau des réglages, appuyez sur .

Pour y arriver plus rapidement, tirez la barre de notifications avec deux doigts vers le bas.



## Utilisation des menus

Les menus de votre téléphone sont présentés sous forme de Menu contextuel ou Menu d'options.

### Menu contextuel

Pour faire apparaître un menu contextuel, appuyez de manière prolongée sur un élément de l'écran, le menu contextuel propose des actions associées à cet élément.

Par exemple, appuyez de manière prolongée sur un SMS, les options liées à ce message apparaissent.

**Attention** : Tous les éléments ne disposent pas de menu contextuel. Lorsque vous effectuez un appui prolongé sur un élément lié à aucun menu, il ne se passe rien.

### Menu d'options

Pour faire apparaître un menu d'options, appuyez sur l'icône . Le menu d'options propose des actions ou réglages liés à l'application ou l'écran actuel, mais pas à un élément précis comme le menu contextuel.

**Attention** : certains écrans ne disposent pas de menus d'options.

# Consignes de sécurité

Afin d'utiliser ce téléphone en toute sécurité. Veuillez lire attentivement les consignes de sécurité :

1. Enfants : Soyez très vigilant avec les enfants. Un téléphone portable contient de nombreuses pièces détachées, il s'agit donc d'être très vigilant quand un enfant est en contact avec un téléphone portable. Le produit contient des petites pièces qui peuvent être ingérées ou entraîner la suffocation en cas d'ingestion. Dans le cas où votre appareil est équipé d'un appareil photo ou d'un dispositif d'éclairage, ne l'utilisez pas trop près des yeux des enfants ou des animaux.

2. Audition : À pleine puissance, l'écoute prolongée au moyen d'un casque léger, ou d'écouteurs peut endommager votre audition. Veuillez à réduire le volume au minimum nécessaire lorsque vous écoutez de la musique ou une conversation. Évitez les hauts volumes sonores pendant de longues périodes .

3. Au volant : Prudence lorsque vous conduisez. La conduite demande une attention extrême et régulière pour réduire au maximum le risque

d'accident.

Utiliser un téléphone portable peut distraire son utilisateur et le conduire à un accident. Il s'agit de respecter scrupuleusement la législation et les réglementations locales en vigueur relatives aux restrictions d'utilisation de téléphone sans fil au volant. Il est donc interdit de téléphoner en conduisant et l'utilisation d'un kit main-libre ne peut pas être considérée comme une solution.

En avion : Éteignez votre téléphone dans l'avion.

Pensez à éteindre votre téléphone lorsque vous êtes dans un avion (GSM + Bluetooth). Celui-ci peut provoquer des interférences.

4. Milieu hospitalier : Éteignez votre téléphone à proximité de tout appareil médical. Il est très dangereux de laisser allumé un téléphone à proximité d'un appareil médical. Celui-ci peut créer des interférences avec des appareils médicaux. Il faut donc respecter toutes les consignes et avertissements dans les hôpitaux ou centres de soin. Pensez à éteindre votre téléphone dans les stations-service. N'utilisez pas votre appareil dans une station-essence, à proximité de carburants.

Il est dangereux d'utiliser votre téléphone à l'intérieur d'un garage professionnel.

5. Implants électroniques et stimulateurs cardiaques : Les personnes équipées d'un implant électronique ou d'un stimulateur cardiaque doivent par précaution positionner le téléphone sur le côté opposé à l'implant lors d'un appel. Si vous remarquez que votre appareil provoque des interférences avec un stimulateur cardiaque, éteignez immédiatement le téléphone et contactez le fabricant du stimulateur cardiaque pour être informé de la conduite à tenir.

6. Risques d'incendie : Ne laissez pas votre appareil à proximité de sources de chaleur comme un radiateur ou une cuisinière. Ne mettez pas votre téléphone en charge à proximité de matières inflammables (les risques d'incendie sont réels).

7. Contact avec des liquides : Ne mettez pas le téléphone en contact avec des liquides, ni avec les mains mouillées, tous les dégâts provoqués par l'eau peuvent être irrémédiables.

8. N'utilisez que les accessoires homologués par ECHO. L'utilisation d'accessoires non homologués peut détériorer votre téléphone ou provoquer des risques.

9. Ne détruisez pas les batteries et les chargeurs.

N'utilisez jamais une batterie ou un chargeur endommagé.

Ne pas mettre en contact des batteries avec des objets magnétiques, risque de court-circuit entre les bornes plus et moins de vos batteries et de détruire la batterie ou le téléphone de manière définitive.

D'une manière générale, il ne faut pas exposer les batteries à des températures très basses ou très élevées (inférieures à 0°C ou supérieures à 45°C). Ces différences de températures peuvent réduire l'autonomie et la durée de vie des batteries. Il est déconseillé de laisser son téléphone charger plus de 48 heures à la suite.

10. Chocs ou impacts : Utilisez et manipulez votre téléphone avec le plus grand soin.

Protégez votre téléphone : des chocs ou impacts pourraient l'endommager. Certaines parties de votre téléphone sont en verre, et pourraient donc se briser en cas de chute ou de gros impacts. Évitez de laisser tomber votre appareil. Ne touchez pas l'écran avec un objet pointu.

11. Décharge électrique : Ne cherchez pas à démonter votre téléphone, les risques de décharge électriques sont réels.

12. Entretien : Si vous voulez nettoyer votre combiné, utilisez un chiffon sec (pas de solvant, tel que du benzène, ou de l'alcool).

13. Rechargez votre téléphone dans une zone bien aérée. Ne pas recharger votre appareil s'il est posé sur du tissu.

14. Altération des bandes magnétiques: ne placez pas votre téléphone à côté de carte de crédit, cela peut endommager les données des bandes magnétiques.

15. Ne pas utiliser le téléphone mobile dans un environnement à température trop élevée ou trop basse, ne jamais exposer le téléphone portable sous un fort ensoleillement ou environnement trop humide. La température appropriée pour le téléphone est de 0°C à +45°C, la température maximale pendant le chargement indiquée par le fabricant est +40°C.

17. L'adaptateur doit être installé à proximité de l'appareil et doit être facile d'accès.

18. Le chargeur est conçu pour un usage en intérieur uniquement.

## Consignes d'utilisation importantes

Batteries - SIM - Appel d'urgence - DAS - Réparation

1. Afin d'augmenter la durée de vie de votre batterie, utilisez uniquement les chargeurs et batteries ECHO. Le remplacement de la batterie par un modèle non-conforme peut entraîner une explosion de cette dernière.
2. Ne jetez jamais les batteries au feu et veillez à respecter les consignes en vigueur en matière de recyclage des batteries et des téléphones usagés.
3. Veillez à ne pas endommager et écraser la batterie. Cela risquerait de provoquer un court-circuit interne et une surchauffe.
4. La batterie peut être rechargée des centaines de fois avant de devoir être remplacée. Lorsque la batterie présente des signes de faiblesse, vous pouvez procéder à son remplacement.
5. Si vous n'utilisez pas votre téléphone portable pendant une durée prolongée, pensez à recharger la batterie afin d'optimiser sa durée d'utilisation.
6. Ne vous débarrassez pas des batteries avec les déchets ménagers, pensez au recyclage et suivez les consignes du fabricant. Si la batterie est endommagée, veuillez la rapporter au service après-vente ou au revendeur ECHO agréé le plus proche.
7. Afin de réduire votre consommation d'énergie, débranchez le chargeur de la prise murale lorsque le chargement de la batterie est terminé.
8. Ne pas laisser la batterie se charger pendant plus d'une semaine, cela pourrait créer une surcharge et réduire la durée de vie du produit.
9. Manipulez les cartes SIM avec précaution, essuyez les cartes avec un chiffon doux si elles semblent sales.
10. Appel d'urgence : Il peut arriver que les numéros d'urgence ne soient pas accessibles sur tous les réseaux de téléphonie mobile, dans les zones isolées ou non couvertes, renseignez-vous au préalable auprès de votre opérateur.
11. Exposition aux radiofréquences: Votre téléphone portable a été réalisé et construit de façon à respecter les directives internationales (ICNIRP<sup>1</sup>) en matière d'exposition aux fréquences radioélectriques. Ces directives

ont été mises en place par des organismes scientifiques indépendants à partir d'études et de recherches visant à garantir la sécurité de toutes les personnes ayant recours à l'utilisation d'un téléphone portable.

Les consignes de sécurité relatives à l'exposition aux ondes radio utilisent une unité de mesure appelée DAS (débit d'absorption spécifique). Les directives internationales ont fixé cette limite à 2W/kg\*. Au cours des tests permettant d'identifier le DAS, le téléphone est utilisé dans des positions de fonctionnement standard.

<sup>1</sup>Commission Internationale de Protection contre les Rayonnements Non Ionisants

Même si le taux d'absorption spécifique est déterminé sous le niveau de puissance le plus élevé, le taux d'absorption spécifique réel du téléphone en fonctionnement peut être largement inférieur à la valeur maximale.

Un téléphone est conçu pour marcher à différents niveaux de puissance de façon à utiliser uniquement la puissance dont il a besoin pour être relié au réseau. De plus, n'importe quel modèle de téléphone, avant sa commercialisation doit subir

des tests visant à garantir sa conformité à la directive européenne R&TTE.

Cette directive édicte des règles strictes dans le but de garantir la sécurité des utilisateurs et prévenir tout risque sanitaire.

La valeur maximale du DAS testée sur ce modèle pour une utilisation près de l'oreille est de 0,700 W/kg et de 1,050 W/kg pour une utilisation près du corps, à une distance minimale de 5 mm. L'appareil est bien conforme aux réglementations de radiofréquences lorsque l'appareil est utilisé à l'oreille et à une distance de 5mm du corps. Pour transmettre des fichiers, des données, ou des messages, cet appareil utilise une connexion de qualité au réseau. Parfois, la transmission de fichiers ou de messages peut être retardée jusqu'à ce que la connexion soit possible. Dans ce cas, veuillez à bien respecter les instructions concernant la distance de séparation pour l'établissement de la transmission. Si vous utilisez un étui, un clip de ceinture, ou un support utilisé à des fins de transport, il ne doit pas contenir de parties

métalliques, et doit être à une distance minimale de 5 mm entre le produit et le corps.

\*La limite DAS concernant les équipements mobiles est de 2 watts/kilogramme (W/kg) en moyenne sur dix grammes de tissu cellulaire. Les valeurs DAS peuvent évoluer selon les normes de présentation des informations en vigueur dans différents pays.

#### Conseils pour réduire le niveau d'exposition

Afin de diminuer la quantité de rayonnements reçus, nous vous recommandons d'utiliser votre téléphone dans de bonnes conditions de réception. Il est conseillé d'en limiter l'utilisation notamment dans : les parkings souterrains, lors de déplacements en voiture ou en train, etc.

Les conditions de réception sont indiquées par l'intermédiaire de barrettes apparaissant sur votre téléphone. Plus il y a de barrettes de réception indiquées sur votre téléphone, plus la qualité de réception est bonne.

Afin de limiter l'exposition aux rayonnements, nous vous recommandons l'usage du kit mains libres.

Afin de limiter les mauvaises conséquences de l'exposition à un rayonnement prolongé, nous

conseillons aux adolescents de tenir le téléphone éloigné de leur bas ventre, et aux femmes enceintes de tenir le téléphone éloigné du ventre. Vous pouvez également empêcher toute émission et réception d'ondes électromagnétiques par le téléphone en activant le mode avion.

12. La réparation de votre appareil doit être effectuée par un technicien agréé. Si vous confiez la réparation de votre appareil à des personnes non habilitées, ECHO n'assure pas la garantie du téléphone.

13. Le code **IMEI** est le numéro de série qui permet l'identification de votre appareil et le suivi de SAV. Il y a plusieurs façons pour retrouver votre code IMEI :

- Taper \* # 06 # sur le clavier numérique de votre téléphone mobile.
- Consulter la boîte d'emballage de votre téléphone.
- Retirer la batterie de votre appareil: sur le dos, vous verrez une étiquette avec votre code IMEI. (Pour les batteries non-amovibles, consulter l'IMEI gravé sur la coque arrière du téléphone)



## **ATTENTION**

ECHO ne garantit pas l'usure normale du produit (batteries, écrans, claviers, objectifs d'appareil photo, etc.).

## **Recyclage**



Sur ce manuel, le symbole de la poubelle barrée d'une croix, indique que le produit est soumis à une directive européenne 2002/96/EC : les produits électriques, électroniques, les batteries, et les accumulateurs, accessoires doivent

impérativement faire l'objet d'un tri sélectif. Veuillez à déposer le téléphone hors d'usage dans une poubelle appropriée, ou le restituer dans un magasin de téléphone portable. Cette conduite aidera à réduire les dangers pour l'environnement et la santé.

Les mairies, les revendeurs, et les associations nationales de constructeurs vous donneront les précisions essentielles concernant l'élimination de votre ancien appareil.

Détails et conditions de notre garantie constructeur disponibles sur le site internet

[www.Echomobiles.com](http://www.Echomobiles.com)»



# DÉCLARATION DE CONFORMITÉ

Nous, Modelabs Mobiles SAS – 107 rue la Boétie, 75008 – Paris - FRANCE, déclarons par la présente que le téléphone mobile Echo Note est en conformité avec les standards et dispositions des directives.

La procédure de déclaration de conformité, définie dans l'article 10.5 de la directive 1999/5/EC a été conduite sous contrôle de l'organisme suivant :

CSTC Standards Technical Services Co, Ltd.

## INFORMATIONS

### BATTERIE / CHARGEUR

Modèle de Chargeur: TPA-59B050055VU

Fournisseur de Chargeur: SHEN ZHEN TIANYIN  
ELECTRONICS.,LTD

Modèle de Batterie: Buzz

Modèle de Cellule de Batterie: SR423284AR

Fournisseur de Batterie :  
Shenzhen ShiRui Battery Co., Ltd

# CE 0890

Le texte intégral de la déclaration de conformité de l'appareil est disponible en ligne :

<https://www.echomobiles.com/assistance/>



A pleine puissance, l'écoute prolongée du baladeur peut endommager l'oreille de l'utilisateur.

FR