

TELEFUNKEN



7" TABLET PC/ 7" ПЛАНШЕТ TF-MID702G

Instruction manual
Руководство по
эксплуатации



Table of contents

Dear customer!

Thank you for purchasing our product. For safety, it is strongly recommended to read this manual carefully before connecting, operating and/or adjusting the product and keep the manual for reference in the future.

Table of contents	2	General information	14
Before you start	3	Troubleshooting guide	14
Important safeguards	3	Accessories	15
General provisions.....	3	Warranty	15
Health and safety of the user	3	Specifications	16
Power adapter, ports and connectors	3		
LCD	4		
Cleaning and maintenance	4		
Utilization of the product	4		
Battery	4		
Operation	5		
Control elements	5		
Front panel	5		
Rear panel	5		
General operation	5		
Power on/off	6		
The main screen	6		
Status Bar	6		
Adding/Removing objects to the desktop	6		
Wallpaper	6		
Upgrade basic software (OS)	7		
Connections	7		
Connecting to Wi-Fi	8		
3G connectivity	8		
A-GPS	8		
Connect the external USB-drive	8		
Connect the memory card	8		
Connecting in USB-drive mode	9		
HDMI-out	9		
Applications	9		
Installing applications.....	9		
Deleting applications.....	9		
List of applications	10		
System setup	11		
The setting menu	11		
The menu «Wireless & Networks».....	11		
Menu «Device»	11		
Menu «Personal»	11		
The menu «System»	12		

Important safeguards

General provisions

- Read attentively this manual to familiarize yourself with the device.
- Keep this manual handy as a reference for operating procedures and precautions. Do not allow the use of the device by unauthorized persons who have not read and understood this instruction manual.
- Usage of the device at temperatures beyond the operating temperature range significantly reduces the life of the screen and other components of the device and can lead to failure of the device.
- Avoid strong hitting or shaking of the housing of the unit.
- Do not use the device in conditions of electromagnetic radiation. Do not place the device near credit cards, tickets, etc., otherwise the magnetic cards may be damaged.
- Make sure the power supply is turned off if you are not going to use the device for a long time or during a thunderstorm.
- Make sure the power supply is turned off if some incorrect operation of the device is detected or the device is overheated, makes uncharacteristic sounds, smell, emitting smoke or liquid has been spilled onto it. In these cases a qualified technical maintenance is required.
- Do not use the unit while driving. Observe the law and traffic rules of the country of your residence.
- The device must be turned off during takeoff or landing when used in an airplane.
- Do not use the device in locations subject to electronic interference or static electricity. This can cause data loss.
- In case the unit fails, contact a sales representative or nearest service center.

Health and safety of the user

- Electrical equipment can be dangerous if used improperly, so any operation with this device should always be supervised by adults. Do not allow children to touch the internal parts

and cables of this device.

- To ensure complete safety, do not disassemble the casing and do not try to get inside the unit. Repairs should be performed by qualified personnel only.
- Do not spill liquids on the device. This can cause electric shock. Besides, if liquid or dust get inside the unit, it may cause failure, overheating and smoke. Keep the unit dry.
- Make sure there are no foreign objects inside the device. They can cause malfunctions or fire.
- Using headphones at high volumes can lead to permanent hearing loss. You can increase the volume to a level at which sound is perceived normally and does not lead to irritation and damage to your hearing. Set the volume at a safe level.
- If you have a regular ringing in your ears, reduce volume or stop using the device.

Power adapter, ports and connectors

- Do not touch the power adapter with wet hands. This can lead to electric shock.
- Use only the supplied power adapter. Using other power adapters with this unit may cause damage to it.
- The adapter can be connected only to the type of electrical network the parameters of which are specified on the rating label. If you are not sure of the parameters of power supply and power adapter, please contact one of the manufacturer's authorized service centers.
- Ensure that the plug the power adapter is securely inserted into the power supply socket. Otherwise it may cause fire.
- Do not step on the AC adapter cord or place heavy objects on it.
- Do not stretch or tangle the cable.
- After charging, disconnect the adapter from the wall outlet.
- When unplugging the AC adapter from the wall pull the plug, do not pull the cable itself.
- Do not connect the adapter to any other devices.

Before you start

- Keep the power adapter out of the reach of children.
- Do not insert connector plugs into ports with force. If a plug can not be easily inserted into the port, maybe the connector and port do not match. Make sure that the connector matches the port and the connector is aligned with the port.

LCD

Liquid-crystal display (LCD) is a delicate device that requires careful handling.

- Do not touch the screen with sharp objects.
- Do not exert strong pressure on the screen and do not place any objects on it. This can cause damage to the display and failure of the device.
- Do not expose the display to direct sunlight.

Cleaning and maintenance

- Before cleaning the device, make sure it is switched off.
- To clean the LCD screen and casing of the device use a soft cloth, special tissue and special cleaners. Do not use aerosol sprays, solvents, alcohol or abrasives.

 The manufacturer reserves the right to make changes in specifications, appearance, contents of SW and equipment of the goods unilaterally, without prior notice.

Utilization of the product

If you want to dispose this product, do not mix it with general household waste. There is a separate collection system for used electronic products in accordance with legislation that requires proper treatment, recovery and recycling.

Please contact your local authorities for the correct method of disposal. By doing so, you will ensure that your disposed product undergoes the necessary treatment, recovery

and recycling and thus prevent potential negative effects on the environment and human health.

Battery

Connect the power adapter to the electric supply network and insert the adapter plug into the power connector of the device. While charging the process is displayed as an additional “lightning” symbol in the power icon: . We recommend not to disconnect the device until the battery is fully charged. When the battery is fully charged, the power icon on the screen will be completely filled.

 In order to maintain efficiency and prolong the battery life, follow the instructions described below:

- Before first use, it is recommended to attach the device to the electric mains for 8-12 hours to fully charge the battery.
- Do not charge the device at high temperature.
- Do not recharge the device too often: you can do this at a time when the display shows a low level of charge.
- If you are not using the device for a long time, recharge the battery at least once in two weeks, do not wait for the moment of complete discharge.

Control elements

Rear panel

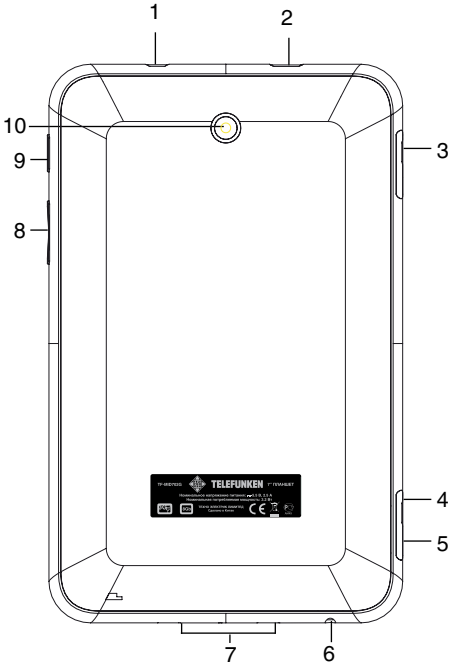

Front panel

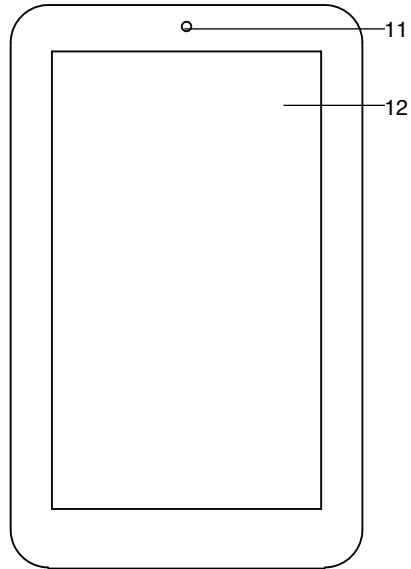

1. MiniUSB port
2. HDMI output
3. 3G SIM card slot
4. Reset button(hole)
5. Memory card slot
6. Headphone output
7. Speakers
8. VOL+/VOL- buttons
9. Power button
10. Main camera
11. Secondary camera
12. Display

Operation

General operation

Power on/off

- **Power on:** Press and hold the power button until the logo appears. Then there will be splash screen and main screen. Hold down the  icon and drag it to the right onto the icon representing an open lock to unlock the device.



- **Sleep Mode:** Sleep mode is convenient for regular use of the device. In this mode, the device is active, but the display is turned off at the same time, and the main screen is locked. This allows you to instantly access your operating system, while at the same time excludes accidental pressing on the display and saves energy. To go into sleep mode or out of it, briefly press the power button.

- **Turn off:** Press and hold the power button until a prompt appears asking to switch off the device. Click "OK" to shut down.

 In case of low battery the unit can be switched off automatically after notifying the user about the problem. Moreover, all unsaved data may be lost. To avoid this, save your open documents, close all applications and connect the computer to a power source.

The main screen

After unlocking the main screen opens that

provides access to operating the device.

The screen has the status bar (bottom), the desktop, which can be extended by pressing a finger on the screen and moving it left or right, and icons for access to applications. Elements of the main screen (Fig. 1):

1. Google Search. Click to go to the search page of Google.
2. Voice search.
3. Alarm clock
4. Click to call the list of all installed applications.
5. "Back" button. Click to return to the previous page/screen.
6. "Home" button. Click to go to home page.
7. Click here to quickly switch between active applications.
8. Application icons
9. Bluetooth connection
10. Clock
11. Status of Wi-Fi connection
12. Battery charge indicator.

Status Bar

At the bottom of the screen there is the status bar containing the controls, the area of system alerts, indicators, wireless connections, battery indicator and clock. To access the Quick menu or see the details of the system when receiving a notification, click on the status bar at the bottom right corner, then click on the  icon.

Adding/Removing objects to the desktop

- **Adding a shortcut:** Click the applications menu button (4) in the top right corner of the main screen, select the item you wish to place on your desktop. Click on the icon for the item and hold for 3 seconds. Do not take off your finger from the screen, drag the icon to a blank space of the active desktop, release the icon, and it will lock on the desktop.

 You can move any object in the space of the active screen. You can not add a new object on the desktop screen, if the space is



Figure 1

filled. Remove unused objects from the active screen, or add a new object to another screen desktop.

- **Removing an object from the desktop:**

On the Home screen, click the unwanted item and hold for 3 seconds, the top of the desktop screen appears white cross. Do not take off your finger from the screen and drag and drop it on the cross when the cross turns red.

 Deleting an object from the desktop will not delete it from your system. Any object can be restored on the desktop as described above.

Wallpaper

There are two ways to set the background image on your desktop and screen lock:

- On the Home screen, click on a blank area of the desktop and hold for 3 seconds, select the image available on the device. Click “Set Wallpaper”.
- On the Home screen, click the applications menu button (4) in the top right corner of the main screen, in the tab

“Applications” select “Settings”. In section “Display” select “Wallpaper”. Select a picture available on the device. Click “Set Wallpaper”.

Upgrade basic software (OS)

- In the page of this model on the manufacturer’s website you can find the current version and update the OS (if any). Do not use the OS from other models, because they are incompatible and cannot provide full and stable operation of the device.

- If your device is working properly, do not update the software, since it is quite possible, the device has a newer version of the software.

- Before upgrading/replacing the OS make sure that the OS is designed for models with the same serial numbers as your device (the serial number is on the back panel of your device). To perform the upgrade/replacement of the OS, follow the instructions posted on the page model on the manufacturer’s website.

Screenshot function

Press and hold VOL- and POWER buttons

Operation

simultaneously to make a screenshot.

Connections

Connecting to Wi-Fi

- Click the applications menu button (4) in the top right corner of the main screen, in the tab “Applications” select “Settings”. In section “Wireless & Networks” click Wi-Fi to set into the ON position.
- Connecting to the network: The system automatically detects available Wi-Fi-networks and displays their names; select a network you want to connect and, if necessary, enter the password. When the connection is successful, the display shows the Wi-Fi icon (11) in the notification area. The number of blue sectors of the icon shows the level of Wi-Fi signal.
-  To add a Wi-Fi network to the list, click “Add Network” in the top right corner, then use the pop-up keypad to enter the network name and click “Save”.



3G connectivity

Insert a 3G SIM-card into the appropriate slot of the unit. Click the applications menu button (4) in the top right corner of the main screen, in the tab “Applications” select “Settings”. In “Wireless & Networks” select “More ...”. Click on “Mobile Networks”, put a tick next to «Modem power» and enter the PIN-code. In the “Mobile network settings”, select “Access Point». Select your access point from the list or adjust manually. When a successful connection is performed,  icon appears in the system tray.

-  • When using a device with 3G, while out of network coverage, you must disable the transmission of data in order to free the system from constant attempts to register in the network. This is recommended to prevent braking system and a long battery life.
- Impossibility of 3G-connection can be caused by the lack of 3G coverage in place where you are staying, and in this case it is not

a defect of the device.

A-GPS

- A-GPS function enables you to determine the coordinates of the location of mobile devices and display it on the map. Determination of location is performed via cellular connection channel and/or Wi-Fi.
- Click the applications menu button (4) in the top right corner of the main screen, in the tab “Applications” select “Settings”. In “Location services” put a tick next to the option “Google’s location service” and remove the tick for the option “GPS satellites”. Now when you start working with map application (Google Maps), after clicking on the  icon the map will display the location of your device.
-  This unit is equipped with a GPS module, that allows to determine your coordinates without connection to a Wi-Fi network or cellular connection.

Connect the external USB-drive

- Connect an external USB-drive with a miniUSB cable to the MiniUSB or USB (Host) port of this unit. Run the application “Explorer» and select «USB» to access the contents of the connected drive.
- You can connect other peripheral USB-devices (e.g. mouse, keyboard, external hard drives). It’s enough to connect the peripheral device to the tablet, the device will be recognized and connected automatically.
-  According to the USB 1.1/2.0 Standard, usage of a USB device with power current consumption exceeding 500 mA is not recommended without supplementary power supply. Failure to use supplementary power for connected USB drives with power consumption exceeding this value as well as defective USB drives may cause mechanical or thermal changes of elements of this unit as well as failure of internal elements of the USB port. Such damages are not warranty cases.
- Warning:** usage of external USB drives containing BIN files in the root directory may

cause malfunction of the unit or damage to the software.

Connect the memory card

The tablet PC is equipped with a slot for TF memory cards. The maximum supported card capacity - 32 Gb. After properly installing a memory card, this device detects it automatically. To safely remove the memory card, follow these steps: click the applications menu button (4) in the top right corner of the main screen, in the tab "Applications" select "Settings", select "Storage", click on "Eject TF-card" and complete the transaction. Press on the card until it clicks, then pull it out of the slot.

 Install the card into the slot in the proper direction and side. For proper operation of the device, use licensed TF cards of well-known manufacturers. Avoid the use of counterfeit cards by dubious brands.

Connecting in USB-drive mode

- Connect the USB connector of a PC to the MiniUSB port of this unit with a miniUSB cable. Click "Turn on USB storage" at the bottom of the screen. After a while the device is detected as a removable USB-drive, and you will have access to the internal memory of the tablet and the memory card.

- To turn off the tablet connected in USB-drive mode, click "Turn off USB storage" at the bottom of the screen.

HDMI-out

Connect the HDMI output of the device to the HDMI input of an external device (e.g., TV) with a HDMI-cable (not supplied). Now, the tablet PC can be used as a source of high-quality digital signal for the connected external device.

 When you connect the tablet via HDMI to an external device, the screen turns off, and in this case, to perform operations you can use both the touch screen and a computer mouse connected to the tablet.

Applications

Installing applications

In addition to the basic application package by Android, you can install additional software on your own. Programs can be installed from memory cards or USB-flash drives, downloaded from the Internet or from the official online catalog of Android Market.

- Installing applications from Android Market: Installation of applications from Android Market Internet service is only available to registered users. Play Market application comes as standard software, and it is in general list of installed applications. After the first running of the application you will be prompted to set up an account. On the first page «Setting up an account Google», press «Next». If you already have a Google account, click «Login», enter your user name and password and click «Enter» again. If you do not have a Google account, it should be created. To do this, click «Create» and follow the instructions on the screen. All applications in the Android Market catalog are grouped by category («Widgets», «Multimedia», «News & Weather», «Tools» etc.). To install an application it is enough to click «Install» (or «Buy» if the application is not free).

 To use the Android Market it is necessary to connect to the Internet. Before working with the Android Market application, make sure that your device has correct current date and time setting, otherwise connection to the server can fail;

- Installing on your own: Record the setup file (the file format is .apk) on a memory card, flash drive or internal memory. Locate the file in the «Explorer». Open the file and confirm the installation.

 For safety reasons, installation of applications received not the Android Market is disabled by default. If you still need to install an application, activate the item «Unknown sources» under the «Settings» => «Security».

Operation

Deleting applications

Click the applications menu button (4) in the top right corner of the main screen, in the tab «Applications» select «Settings». Open the «Apps»; find and select the application from the list, click «Uninstall» and confirm the action.

 Applications that are part of the system can not be deleted.

List of applications

1. Google Maps - a set of applications based on mapping service and technology provided by «Google» company.

2. Gmail (from Google Mail) - e-mail service from Google. Provides access to mailboxes via a web interface.

3. Email (Electronic Mail) - technology that provides services for sending and receiving electronic messages distributed in network.

4. Browser (Web browser) - software for viewing Web sites, that is requesting a Web page (mainly from the Internet), processing, and page navigation. Entering addresses and requests is performed by using pop-up keyboard accessible by clicking on the search bar in the browser interface.

5. Calendar - software that emulates the functions of the calendar and allows you to see dates and set event reminders.

6. Calculator - software that emulates the functions of the calculator and allows you to perform operations on numbers or algebraic formulas.

7. Camera - an application that allows you to perform video and photography recording with both cameras of the device. You can also activate the camera application by holding and dragging the  icon to the left on the icon representing a camera in screen-lock mode.

8. Cool reader - an application for reading electronic books in various formats.

9. Documents - a programm designed for operating various MS office documens.

10. ES explorer - an application that implements a GUI user access to files in the operating system.

11. Firefox - a web browser, designed for viewing Web sites.

12. Flash Player - an application for operating flash files.

Camera application interface(7)

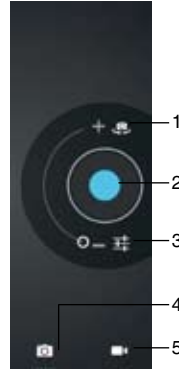

1. Selecting front/rear camera
2. Press to record
3. Adjusting white balance
4. Photo mode
5. Video mode

13. Gallery - a program enabling you to view and edit image files contained in this unit and external devices. Menu of operations with images (cropping, rotation, ability to set image as wallpaper, etc.) is available by clicking the  icon in the upper right corner of the gallery interface.

14. Google translate - an online dictionary.

15. Music - software player that can play audio files contained in this unit and external devices, including operations such as rewind, stop, pause, change the playback order, repeat. The menu of additional functions (setting track as ringtone, delete tracks, equalizer, etc.) is available by clicking the  icon in the status bar of the audio player interface.

16. Media - software video player that play audio files contained in this unit and external devices, including operations such as rewind, stop, pause, adjust the brightness, select the format of the video. To call/hide the operation menu, click on the screen during playback. The menu of additional functions (language subtitles and audio language selection, etc.) is available by clicking the  icon in the

lower right corner of the operation menu in the interface of the video player.

17. Clock - a program that emulates the functions of a clock and allows to set an alarm.

18. Google reader - a program with which you can chat in social networks.

19. Play market - a program that allows you to browse through the applications, buy and download them to your tablet. Also this program allows to automatically update already installed applications.

20. Screenshot ER - a program for making screenshots of your tablet desktop/applications.

21. Explorer - an application that implements a GUI user access to files in the operating system.

22. Skype - software enabling you to transfer encrypted voice and video calls between computers over the Internet (VoIP), as well as services for calls to mobiles and landlines.

23. Youtube - an application that provides video hosting services. Users can add, view and comment on videos.

24. Google talk - an online messenger, designed for quick and easy chat.

25. Google latitude - An application that allows to see your friends on a map – find out who's nearby and meet up.

26. Contacts - an application that allows to store and view the phone contacts data.

27. Telephone - allows you to call and receive calls by using the inserted SIM-card.

28. SMS/MMS - this service allows you to send text messages and images using the inserted SIM-card.

29. Google drive - a service that provides the possibility of storing and uploading various data to the storage.

30. Downloads - an application that allows to see the list of all the downloaded data.

(Figure 2) allows you to connect to WiFi, adjust the display settings and sound, set the language settings, date and time, manage installed applications and much more. There are two ways to call settings menu:

- On the Home screen, press Application menu button (4) top right corner, in the tab «Applications» select «Settings».
- Tap the status bar at the bottom right corner, then from the menu, click on the icon, menu, select quick setup «Settings».

The menu «Wireless & Networks»

Menu => Settings => Wireless & Networks

- **Wi-Fi.** See section «Connecting to Wi-Fi» above.
- **Bluetooth.** If you select «ON» for this item, you can connect the tablet to another device via Bluetooth with an intuitive menu.
- **Data usage.** This section allows you to enable/disable the account of mobile traffic, set a limit and view traffic statistics.

Menu «Device»

Menu => Settings => Device

- **Sound**
Volumes: Adjust the playback volume of music and the notifications.
Default notification: select the melody for notifications.
Touch sounds: Enable/disable the sound of pressing on the screen.
Screen lock sounds: turn on/off the clicking sound of screen lock.
- **Display**
Brightness: adjust the screen brightness.
Wallpaper: select a background image for your desktop.
Auto-rotate screen: Enable/disable the automatic change screen orientation.
Sleep: Set the time after which the device automatically switches to sleep mode if no operations.
Font size: Set font size.
- **Storage.** This section allows you to view

System setup



The setting menu

The settings menu of the operating system

Operation

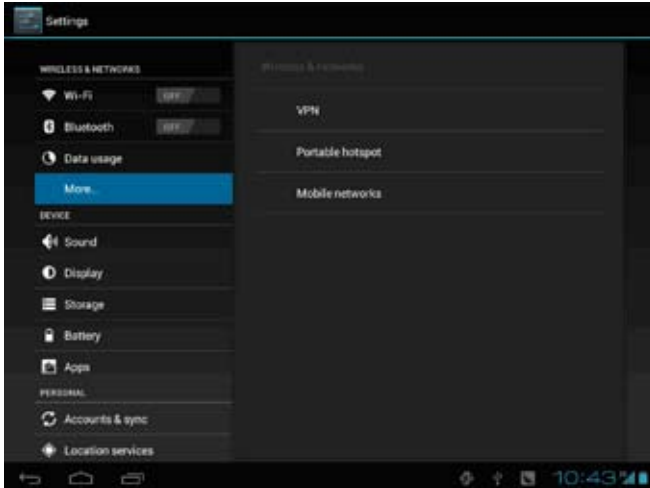

Fig. 2

information about available total and free space in memory, as well as operation with memory cards, if connected.

- **Battery.** This section allows you to view status information and battery level and time of its operation.

- **Apps.** This section allows you to manage installed applications to view information about installed programs, and if necessary uninstall them. Section «Running» will show a list of running applications and services.

Menu «Personal»

Menu => Settings => Personal

- **Accounts & sync.** This section allows you to create and edit accounts in mail, Android Market and other Internet services.

- **Location services.** This section allows you to adjust the identification of a user's location through wireless networks, as well as synchronize data with the Google for optimization of search and other services.

- **Security**

Screen lock: choose how to lock the screen (slide, face unlock, pattern, PIN, password, disable the lock).

Owner info: enable/disable the display owner

information on the lock screen.

Device Administrators: List of administrators of the device.

Unknown sources: put a tick to allow the installation of third-party applications that are not received from Android Market.

- **Language and input**

Language: select the preferred language in which you will operate the device.

Spelling correction: enable/disable spell checking in text input.

User Dictionary

By default

Google speech-to-text

Keyboard Android: configure the keyboard.

Voice Search

Speech Synthesis

Speed index: Adjust the speed of the mouse.

- **Backup & Reset.** This section allows you to enable or disable backing up passwords, access point of Wi-Fi, bookmarks and other settings, applications and also reset to the factory settings.

The menu «System»

Menu => Settings => System

- **The date and time**

Automatic date and time: remove the tick if you want the device to display user-configured time. If the tick is put the network time will be displayed.

Set date: If the date and time of the the network is disabled, set the current date.

Set time: If the date and time the the network is disabled, set the current time.

Select time zone: Select the time zone.

Use 24-hour format: Remove the tick to display time in the 12-hour format.

Select date format: Select the date display format.

- **Accessibility**

Large text: Increase the font label on the screen.

Auto-rotate Screen: Enable/disable the automatic change screen orientation.

Touch-and-hold delay: set the delay time for operations to be performed by pressing and holding your finger on an item.

Install Web Scripts: install/remove the prohibition on the installation scripts to improve the availability of Google Web content.

- **For the developers**. This menu page is only intended for developers of the device.
- **About Tablet**. This section allows you to

General information

view information about the model, firmware version and the kernel, battery status, IP-address and other data.

Troubleshooting guide

The following information will help you identify and eliminate common problems of hardware and software of the device with which you may encounter. If you experience the following symptoms you should first try to resolve them yourself, using the given recommendations. In case the advice given will not help, contact your support personnel or an authorized service center.

Problem	Reason and solving
Power, start-up	
The PC tablet cannot be turned on	<ul style="list-style-type: none"> • Check the battery; if it is discharged, attach the power adapter and wait at least 5 minutes. • Press and hold the power button on the device for at least 5 seconds. • If the battery is still charged, connect the power adapter and repeat the procedure again. • If the unit does not turn on even after charging, please contact support or an authorized service center.
The PC tablet turns off immediately after turning on	<ul style="list-style-type: none"> • It is possible that the battery is very low. In this case, the system automatically prevents the complete discharge to avoid loss of information and stored data. Before you make an attempt to re-enable the device, charge it for at least 5 minutes and disconnect the power adapter from the wall outlet during operation.
The battery discharges quickly	<ul style="list-style-type: none"> • You may use programs that require a large expenditure of energy. Most energy is spent on viewing the video. • Try to establish a better screen brightness. • Install the latest firmware. • The battery is discharged during operation at low temperatures.
The battery cannot be charged	<ul style="list-style-type: none"> • Make sure the power adapter is plugged into a working outlet. When you connect the power adapter to the device, the power indicator should be lit. • Make sure you are using the power adapter supplied. • Battery may not charge during operation at high temperature.
Sound	
The sound is not heard	<ul style="list-style-type: none"> • Ensure that the sound reproduction is enabled in the basic system settings. Make sure that the volume is set to the maximum or your desired level. • Many of the problems with the playback of audio are associated with the software. If the previous audio problems were not observed, perhaps, its absence is due to incorrect software installation or configuration of the installed program. To resolve the problem, contact the manufacturer of the software. • Check for damaged files. Try to play another file in another directory.

General information

Problems with sound recording	<ul style="list-style-type: none"> • Make sure that the device's microphone is directed towards the sound source, and that the record displayed on the desired volume level. The forces of the sound source can be distinct enough to record. • Make sure that the correct software is installed for the audio device. Reinstall the software if necessary.
Miscellaneous	
USB operation problems	<ul style="list-style-type: none"> • Make sure that the USB-device properly. If you use an external hard drive, make sure that the drive is connected to the power supply and outlet works.
The device cannot read the mamory card	<ul style="list-style-type: none"> • Make sure that the card is inserted into the slot designed for it until it stops. • Make sure that the card is inserted into the slot in the proper direction. • The card may be damaged. Try to test the card on another device. • Try to remove or re-insert the card, try restarting your computer. • Refer to the installation of the card.
Problems with file copying	<ul style="list-style-type: none"> • Check whether the connection was made desktop computer / laptop and the device. • The device memory is full and you want to remove unused files. • The problem is the application in which you are trying to copy files. Reinstall the application or use both.
Problems with auto-rotation of the screen	<ul style="list-style-type: none"> • Make sure that this feature is enabled on the device. Next to «Auto Rotate Screen» must be set the box (see «System Setup»).

Accessories

- | | |
|-------------------------|------|
| 1. Tablet PC | 1 pc |
| 2. Power adaptor | 1 pc |
| 3. USB cable | 1 pc |
| 4. Headphones | 1 pc |
| 3. Consumer Information | 1 pc |
| 4. Warranty Card | 1 pc |
| 5. Instruction Manual | 1 pc |

Warranty

- Manufacturer's warranty does not cover:
- Cases of unauthorized reinstallation of the internal software, except for the OS update from the official developer's website, of the mechanical damage, and damage due to overheating of the device, flooding it with liquids, presence of foreign objects and insects inside.
 - Third-party programs that are installed by the user, including the damage they can cause to the basic software.
 - Unstable operation of the device due to power quality, wireless connectivity, the negative external effects (high humidity, hypothermia, overheating by direct sunlight).

General information

Specifications

Unit dimensions/Net weight	194 x 123 x 11 mm/0.35 kg
Processor	MTK6577 Cortex A9; 1,0 GHz
Operation system	Android 4.0.4
Display	7" capacitive IPS panel, 5-point multi-touch
Main camera	2 MP
Supplementary (front) camera	2 MP
Supported audio formats	MP3, WMA, WAV, APE, FLAC, AAC, OGG
Supported video formats	AVI, WMV, MP4, MKV, RM, RMVB, FLV, MOV, 3GP
Supported photo formats	JPEG, BMP, GIF, PNG
Supported text formats	PDF, TXT, EPub
Memory	built-in flash 8Gb + up to 32 Gb TF memory card
RAM	LPDDR II, 1 Gb
Wi-Fi	802.11 b/g/n
Bluetooth	2.1 +EDR
3G	WCDMA
GPS	+
Connectors and terminals	HDMI, miniUSB, USB, TF slot, earphone output, SIM-3G card slot
Power	battery 4500 mAh (3.7 V)
Operation temperature range	-20° - +60°
Storage temperature range	-20° - +60°
Compatible operation systems	Windows XP, 2000, ME, MacOS, Linux

Specifications are subject to change without notice. Dimensions are approximate.

Уважаемый покупатель!

Благодарим Вас за покупку нашего изделия. Чтобы понять, как правильно и безопасно пользоваться Вашей моделью изделия, рекомендуется тщательно изучить настоящее руководство перед подключением, регулировкой и эксплуатацией изделия. Сохраняйте руководство для использования в будущем.

Содержание	17	Меню настроек	28
Перед началом эксплуатации	18	Меню «Беспроводные сети»	28
Меры предосторожности	18	Меню «Устройство»	28
Общие положения	18	Меню «Личные данные»	29
Здоровье и безопасность		Меню «Система»	29
пользователя	18	Общая информация	30
Адаптер питания, разъемы и порты	18	Руководство по устранению	
Жидкокристаллический дисплей	19	неисправностей	31
Чистка и уход	19	Комплект поставки	31
Аккумуляторная батарея	19	Гарантийные обязательства	33
Утилизация изделия	20	Технические характеристики	34
Управление устройством	21		
Элементы управления	21		
Передняя панель	21		
Задняя панель	21		
Основные операции	22		
Включение/Выключение	22		
Главный экран	22		
Строка состояния	22		
Добавление/Удаление объектов			
рабочего стола	22		
Обои рабочего стола	23		
Обновление базового программного			
обеспечения (OS)	23		
Подключения	24		
Подключения по Wi-Fi	24		
Подключение 3G	24		
A-GPS	24		
Подключение внешних USB-			
накопителей	24		
Подсоединение карты памяти	25		
Подключение в режиме USB-			
накопителя	25		
HDMI-выход	25		
Приложения	25		
Установка приложений	26		
Удаление приложений	26		
Список приложений	26		
Настройка системы	26		

Перед началом эксплуатации

Меры предосторожности

Общие положения

- Внимательно изучите данное руководство, чтобы ознакомиться с устройством.
- Держите данное руководство под рукой в качестве справочника по правилам эксплуатации и мерам предосторожности. Не допускайте к использованию устройства посторонних лиц, не ознакомившихся и не усвоивших данные инструкции по эксплуатации.
- Использование устройства при температуре, выходящей за рамки эксплуатационного диапазона температур, значительно снижает ресурс работы экрана и может привести к выходу устройства из строя.
 - Не допускайте сильных ударов по корпусу устройства или сильной тряски.
 - Не пользуйтесь устройством в условиях электромагнитного излучения. Не помещайте устройство рядом с кредитными карточками, билетами и т.д.; в противном случае магнитные карточки могут быть повреждены.
 - Убедитесь, что источник питания отключен, если Вы не будете пользоваться устройством в течение длительного времени или во время грозы.
 - Убедитесь, что источник питания отключен, если обнаружена неправильная работа устройства, устройство перегрето, издает нехарактерные звуки, запах, выделяет дым или внутрь него попала жидкость. В этих случаях необходим квалифицированный технический осмотр устройства.
 - Не используйте устройство во время управления автомобилем. Соблюдайте законы и правила дорожного движения в стране вашего пребывания.
 - Устройство должно быть выключено во время взлета или посадки самолета.
 - Не используйте устройство в местах, подверженных электронным помехам или воздействию статического электричества.

Это может стать причиной потери данных.

- При неполадках в работе устройства свяжитесь с торговым представителем или с ближайшим сервисным пунктом.

Здоровье и безопасность пользователя

- Электрическое оборудование при неправильном использовании может представлять опасность, поэтому работа с данным устройством должна всегда контролироваться взрослыми. Не позволяйте детям прикасаться к внутренним деталям и кабелям данного устройства.
- В целях обеспечения полной безопасности не демонтируйте корпус и не пытайтесь проникнуть внутрь устройства. Ремонт должен выполняться только квалифицированным специалистом.
- Не допускайте попадания жидкости на устройство. Это может повлечь поражение электрическим током. Кроме того, попадание жидкости или пыли внутрь устройства может стать причиной его выхода из строя, перегрева и появления дыма. Оберегайте устройство от воздействия влаги.
- Убедитесь, что внутрь устройства не попали посторонние предметы. Они могут вызвать сбой в работе или стать причиной возгорания.
- Использование наушников с высоким уровнем громкости может привести к постоянной потере слуха. Можно повышать громкость до уровня, на котором звук нормально воспринимается и при этом не приводит к раздражению и повреждению слуха. Установите громкость на безопасный уровень.
- Если у Вас периодически появляется звон в ушах, снизьте уровень громкости или прекратите использование устройства.

Адаптер питания, разъемы и порты

- Не прикасайтесь к адаптеру питания влажными руками. Это может привести к поражению электрическим током.

Перед началом эксплуатации

- Используйте только адаптер питания, входящий в комплект поставки. Использование с данным устройством постороннего адаптера питания может привести к его повреждению.

- Адаптер можно подключать только к тому типу электрической сети, параметры которой указаны на маркировке. Если Вы не уверены в соответствии параметров электрической сети и адаптера питания, проконсультируйтесь со специалистами, обратитесь в службу поддержки или в один из авторизованных изготовителем сервисных центров.

- Убедитесь, что вилка адаптера источника питания надежно вставлена в розетку сети электропитания. В противном случае возможно возгорание.

- Не наступайте на кабель адаптера питания и не ставьте на него тяжелые предметы.

- Не допускайте растяжения кабеля, его запутывания и завязывания.

- После зарядки устройства отсоединяйте адаптер от розетки.

- При отсоединении адаптера питания от розетки следует вытягивать вилку, а не тянуть за сам кабель.

- Не подключайте адаптер питания к каким-либо другим устройствам.

- Храните адаптер питания в недоступном для детей месте.

- Не вставляйте разъем в порт с силой. Если разъем не удается без труда вставить в порт, возможно, разъем и порт не соответствуют друг другу. Убедитесь в том, что разъем соответствует порту и что разъем расположен правильно относительно порта.

Жидкокристаллический дисплей

Экран жидкокристаллического (ЖК) дисплея – хрупкое устройство, требующее бережного обращения.

- Не прикасайтесь к поверхности экрана острыми предметами.

- Не оказывайте на экран сильного

давления и не размещайте на нем никаких предметов. Это может привести к повреждению дисплея и потере гарантии на устройство.

- Не подвергайте дисплей воздействию прямых солнечных лучей.

Чистка и уход

- Перед чисткой устройства убедитесь, что оно отключено.

- Для протирки экрана ЖК-дисплея и корпуса устройства используйте только мягкую ткань, специальные салфетки и специальные очистительные средства. Не используйте аэрозольные распылители, растворители, спирт и абразивные/шлифовальные материалы.

 Производитель оставляет за собой право на внесение изменений в характеристики, внешний вид, состав программного обеспечения, комплектацию товара в одностороннем порядке без предварительного уведомления.

Аккумуляторная батарея

Подключите адаптер питания к сети и вставьте штекер адаптера в разъем питания на корпусе устройства. Во время зарядки на индикаторе заряда аккумулятора на экране отображается дополнительный символ в виде молнии: . Рекомендуется не отсоединять устройство до тех пор, пока батарея не зарядится полностью. При полной зарядке нижеописанным инструкциям на экране устройства будет иметь заполненный вид.

 Для того, чтобы сохранить работоспособность и продлить срок службы батареи, следуйте нижеописанным инструкциям:

- Перед первым использованием рекомендуется присоединить устройство к сети электропитания на 8-12 часов до полной зарядки аккумулятора.

Перед началом эксплуатации

- Не производите зарядку устройства при высокой температуре.
- Не следует производить подзарядку устройства постоянно: Вы можете сделать это в тот момент, когда на дисплее появится сообщение о низком уровне заряда.
 - Если Вы не используете устройство длительное время, подзаряжайте аккумулятор не менее одного раза в течение двух недель, не дожидаясь момента полной разрядки.

Утилизация изделия

Если вы желаете утилизировать данное изделие, не выбрасывайте его вместе с обычным бытовым мусором. Существует отдельная система сбора использованных электронных изделий в соответствии с законодательством, которая предполагает соответствующее обращение, возврат и переработку.

Обращайтесь в органы местного управления за инструкциями по правильной утилизации продукта. Тем самым Вы обеспечите утилизацию Вашего изделия с соблюдением обязательных процедур по обработке, утилизации и вторичной переработке и, таким образом, предотвратите потенциальное негативное воздействие на окружающую среду и здоровье людей.

Элементы управления

Передняя панель

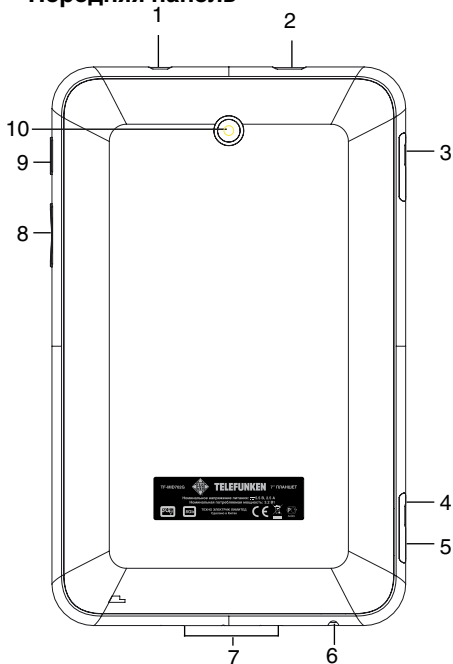

Задняя панель

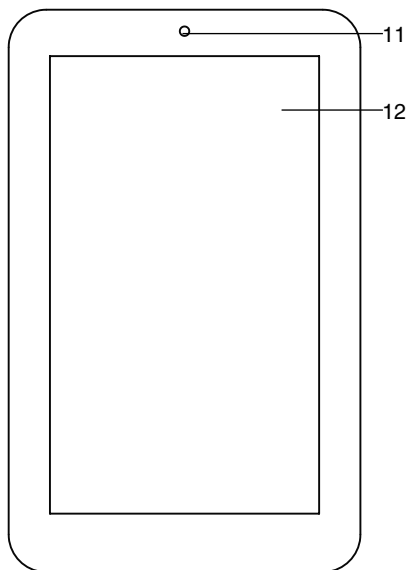

1. Разъём MiniUSB
2. HDMI-выход
3. Слот для 3G SIM-карты
4. Кнопка(отверстие) Reset
5. Слот карты памяти
6. Разъём для наушников
7. Динамики
8. Кнопки VOL+/VOL-
9. Кнопка Power
10. Главная камера
11. Второстепенная камера
12. Дисплей

Управление устройством

Основные операции

Включение/Выключение

- **Включение:** Нажмите и удерживайте кнопку питания до появления логотипа. Затем появятся заставка и главный экран. Нажмите иконку  и переместите ее вправо на иконку, изображающую открытый замок, для разблокирования устройства.

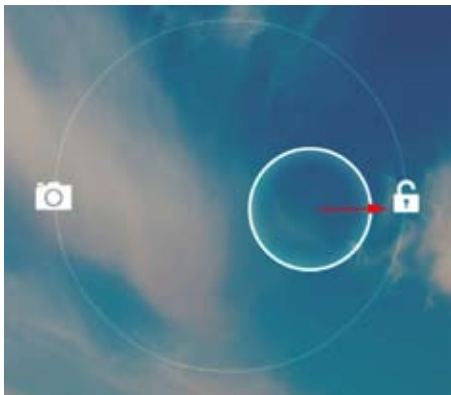

- **Спящий режим:** Спящий режим удобен при регулярном использовании устройства. В этом режиме устройство находится в активном состоянии, но дисплей при этом выключен, а главный экран заблокирован. Это позволяет мгновенно получить доступ к операционной системе, в то же время исключаются случайные нажатия на дисплей, и экономится энергия. Для перехода в спящий режим или выхода из него одновременно нажмите кнопку питания.

- **Выключение:** Нажмите и удерживайте кнопку питания до появления предложения выключить устройство. Кликните «ОК» для выключения.

 В случае низкой зарядки аккумулятора устройство может быть отключено автоматически после уведомления пользователя о существующей проблеме. При этом все несохраненные данные могут быть

утрачены. Во избежание этого сохраните открытые документы, закройте все активные приложения и подключите компьютер к источнику питания.

Главный экран

После разблокировки откроется главный экран, обеспечивающий доступ к работе с устройством.

На экране расположены строка состояния (внизу), рабочий стол, который можно продлить нажатием пальца на экран и движением его влево или вправо, и значки для доступа к приложениям. Элементы главного экрана (рис. 1):

1. Поиск Google. Нажмите для перехода к поисковой странице Google.
2. Голосовой поиск.
3. Будильник
4. Нажмите для отображения списка всех установленных приложений.
5. Кнопка «Назад». Нажмите для возврата к предыдущей странице/экрану.
6. Кнопка «Домой». Нажмите для перехода к домашней странице.
7. Нажмите для быстрого переключения между активными приложениями.
8. Значки приложений
9. Подключения Bluetooth
10. Часы
11. Состояние подключения по Wi-Fi
12. Индикатор заряда аккумулятора.

Строка состояния

В нижней части экрана находится строка состояния, на которой расположены элементы управления, область системных уведомлений, индикаторы беспроводных соединений, индикатор заряда батареи и часы. Для того, чтобы перейти в меню быстрых настроек или посмотреть подробности при получении системного уведомления, необходимо нажать на строку состояния в правом нижнем углу, затем в открывшемся меню нажать на иконку .



Рисунок 1

Добавление/Удаление объектов рабочего стола

- **Для добавления ярлыка:** Нажмите на кнопку меню приложений (4) в правом верхнем углу главного экрана; выберите элемент, который вы хотите разместить на рабочем столе. Нажмите на значок элемента и удерживайте 3 секунды. Не отрывая палец от экрана, перетащите значок на свободное место активного рабочего стола; отпустите значок, и он зафиксируется на рабочем столе.

- Вы можете переместить любой объект на свободное место активного экрана. Вы не сможете добавить новый объект на экран рабочего стола, если пространство заполнено. Удалите неиспользуемые объекты с активного экрана, либо добавьте новый объект на другой экран рабочего стола.

- **Для удаления объекта с рабочего стола:** На главном экране нажмите на ненужный объект и удерживайте 3 секунды; в верхней части рабочего экрана появится белый крестик. Не отрывая палец от

экрана, перетащите объект на крестик и отпустите, когда крестик станет красным.

- **Удаление объекта с рабочего стола** не приведёт к удалению его из системы. Любой объект можно восстановить на рабочем столе описанным выше способом.

Обои рабочего стола

Существует 2 способа установки фоновое изображения на рабочий стол и экран блокировки:

- На главном экране нажмите на свободную область рабочего стола и удерживайте 3 секунды; выберите изображение из имеющихся на устройстве. Нажмите кнопку «Установить обои».

- На главном экране нажмите кнопку меню приложений (4) в правом верхнем углу; во вкладке «Приложения» выберите элемент «Настройки». В разделе «Экран» выберите «Обои». Выберите изображение из имеющихся на устройстве. Нажмите кнопку «Установить обои».

Управление устройством

Обновление базового программного обеспечения (OS)

- На сайте производителя, на странице данной модели, Вы можете найти текущую версию и обновления OS (если таковые есть). Не используйте OS от других моделей, т.к. они несовместимы и не обеспечат полную и стабильную работу устройства.
- Если ваше устройство работает исправно, не обновляйте ПО, так как, вполне возможно, на устройстве установлена более новая версия программного обеспечения.
- Перед обновлением/заменой OS обязательно убедитесь в том, что OS предназначена для моделей с такими серийными номерами, как и Ваше устройство (серийный номер находится на задней панели вашего устройства). Для выполнения обновления/замены OS следуйте инструкции, размещенной на странице модели сайта производителя.

Снимок экрана

Нажмите и удерживайте одновременно кнопки VOL- и POWER, чтобы сделать снимок экрана.

Подключения

Подключение по Wi-Fi

- **Включение модуля WiFi:** На главном экране нажмите кнопку меню приложений (4) в правом верхнем углу; во вкладке «Приложения» выберите элемент «Настройки». В разделе «Беспроводные сети» установите переключатель Wi-Fi в положение Вкл.
- **Подключение к сети:** Система автоматически обнаружит доступные Wi-Fi-сети и отобразит их названия; выберите сеть, к которой вы хотите подключиться и при необходимости введите пароль. При успешном подключении на дисплее отобразится значок Wi-Fi (11) в области уведомлений.

Количество голубых секторов на значке указывает уровень Wi-Fi-сигнала.

 Чтобы самостоятельно добавить в список Wi-Fi-сеть, нажмите «Добавить сеть» в правом верхнем углу, затем с помощью всплывающей клавиатуры введите имя сети и нажмите «Сохранить».

Подключение 3G

Вставьте SIM-карту 3G в соответствующий слот устройства. На главном экране нажмите кнопку меню приложений (4) в правом верхнем углу; во вкладке «Приложения» выберите элемент «Настройки». В разделе «Беспроводные сети» нажмите «Еще...». Выберите раздел «Мобильная сеть»; установите флажок напротив пункта «Modem power» и введите PIN-код карты. В разделе «Настройки сотовой сети» выберите «Точки доступа (APN)». Выберите Вашу точку доступа из списка, или настройте вручную. При успешном подключении передачи данных на панели уведомлений отобразится значок .

 • При использовании устройства с 3G, находясь вне зоны действия сети, необходимо отключить передачу данных, чтобы освободить систему от постоянной попытки зарегистрироваться в сети. Это нужно для предотвращения торможения системы и для продолжительной работы от аккумулятора.

- Невозможность 3G-соединения может быть вызвана отсутствием покрытия 3G в месте вашего пребывания и в этом случае не является дефектом данного устройства.

A-GPS

- Функция A-GPS предоставляет возможность определения координат местонахождения мобильного устройства и отображения его на карте. Определение местоположения осуществляется по каналам сотовой связи и/или Wi-Fi.
- На главном экране нажмите кнопку меню приложений (4) в правом верхнем углу; во вкладке «Приложения» выберите

элемент «Настройки». В разделе «Мое местоположение» установите галочку для параметра «По координатам сети» и снимите галочку с параметра «По спутникам GPS». Теперь при запуске приложения, работающего с картами (Карты Google), на карте после нажатия на иконку  будет отображено местонахождение вашего устройства.

 Данное устройство оснащено встроенным GPS-модулем, позволяющим определять Ваше местоположение на карте без подключения к сетям Wi-Fi или каналам сотовой связи.

Подключение внешних USB-накопителей

- Подсоедините внешний USB-накопитель к разъему miniUSB планшета с помощью кабеля MiniUSB или к разъему USB (Host). Запустите приложение «Проводник» («Explorer») и выберите «USB», чтобы получить доступ к содержимому накопителя.
- Вы так же можете подключать другие периферийные USB-устройства (например, мышки, клавиатуры, внешние жесткие диски). Для этого достаточно подсоединить периферийное устройство к планшету, устройство распознается и подключится автоматически.

 Согласно стандарту USB 1.1/2.0 использование USB-устройства с током потребления более 500 мА не рекомендуется без использования дополнительного источника питания. Подключение без дополнительного питания USB-носителей, потребляющих ток, который превышает данное значение, а также неисправных USB-носителей может вызвать механические или термические изменения элементов конструкции данного устройства, а также выход из строя внутренних элементов защиты USB-порта. Такие повреждения не являются гарантийным случаем.

Внимание: использование внешних USB-устройств, содержащих файлы с расши-

рением BIN в корневой директории, может привести к сбоям в работе устройства или к повреждению программного обеспечения.

Подсоединение карты памяти

Планшетный компьютер оборудован слотом для дополнительных карт памяти TF. Максимальная поддерживаемая емкость карты – 32 Гб. После корректной установки работоспособной карты памяти устройство обнаружит её автоматически. Для безопасного извлечения карты памяти необходимо выполнить следующие действия: на главном экране нажмите кнопку меню приложений (4) в правом верхнем углу; во вкладке «Приложения» выберите элемент «Настройки»; выберите раздел «Память», нажмите на «Извлечь TF-карту» и дождитесь завершения операции. Нажмите на карту до щелчка, затем извлеките ее из слота.

 Устанавливайте карту в слот правильной стороной. Для корректной работы устройства используйте лицензионные карты памяти FT/SDHC известных производителей. Избегайте использования нелегальных карт памяти сомнительных брендов.

Подключение в режиме USB-накопителя

- Подсоедините USB-разъем стационарного ПК к разъему miniUSB планшета с помощью кабеля MiniUSB. Нажмите на «Включить USB-накопитель» в нижней части экрана. Через некоторое время устройство определится как съёмный USB-накопитель, и Вы получите доступ к внутренней памяти планшета и карте памяти.
- Чтобы отключить планшет, подсоединенный в качестве USB-накопителя, нажмите на «Отключить USB-накопитель» в нижней части экрана.

HDMI-выход

Подсоедините выход HDMI данного

Управление устройством

устройства к входу HDMI внешнего устройства (напр., телевизора) с помощью HDMI-кабеля (не входит в комплект поставки). Теперь планшетный компьютер можно использовать как источник цифрового сигнала высокого качества для подключенного внешнего устройства.

 При подсоединении планшета через разъем HDMI к внешнему устройству изображение на экране планшета исчезнет; в этом случае для выполнения операций можно использовать как сенсорный дисплей планшета, так и компьютерную мышь, подключенную к планшету.

Приложения

Установка приложений

Помимо предустановленного пакета приложений OS Android, Вы можете установить дополнительное программное обеспечение на свое усмотрение. Программы могут быть установлены с карт памяти или USB-флеш-накопителей, загружены из Интернет или из официального онлайн-каталога Android Market.

- Установка приложений из Android Market: Установка приложений из Интернет-сервиса Android Market доступно только зарегистрированным пользователям. Приложение Play Market поставляется в базовой комплектации ПО и находится в общем списке установленных приложений. После первого запуска приложения Вам будет предложено настроить учетную запись. На первой странице «Настройка аккаунта Google» следует нажать «Далее». Если у Вас уже есть аккаунт Google, нажмите «Вход», введите Ваше имя пользователя и пароль и нажмите «Вход» еще раз. Если же у Вас еще нет учетной записи Google, ее следует зарегистрировать. Для этого нажмите кнопку «Создать» и следуйте инструкциям на экране компьютера. Все приложения в каталоге Android Market сгруппированы по разделам («Виджеты», «Мультимедиа», «Новости и погода», «Ин-

струменты» и д.р.). Для установки понравившегося приложения достаточно нажать кнопку «Установить» (или «Купить», если приложение платное).

 Для работы с Android Market требуется подключение к сети интернет. Перед работой с приложением Android Market убедитесь, что на устройстве правильно установлены текущие дата и время, в противном случае соединение с сервером не будет установлено;

- Для самостоятельной установки приложения: Запишите установочный файл (файл в формате .apk) на карту памяти, флеш-накопитель или во внутреннюю память. Найдите этот файл в программе «Проводник» или в любом другом проводнике. Откройте файл и подтвердите установку.

 Из соображений безопасности установка приложений, полученных не из Android Market, заблокирована по умолчанию. Если Вам все же необходимо установить такое приложение, то активируйте пункт «Неизвестные источники» в разделе «Настройки» => «Безопасность».

Удаление приложений

На главном экране нажмите кнопку меню приложений (4) в правом верхнем углу; во вкладке «Приложения» выберите элемент «Настройки». Откройте раздел «Приложения»; Найдите и выберите приложение в списке; нажмите кнопку «Удалить» и подтвердите действие.

 Приложения, входящие в состав системы, удалить невозможно.

Список приложений

1. Карты Google (Google Maps) - набор приложений, построенных на основе картографического сервиса и технологии, предоставляемых компанией «Google».
2. Gmail (от Google Mail) - услуга электронной почты от компании Google. Предоставляет доступ к почтовым ящикам через

веб-интерфейс.

3. Email (Электронная почта) — технология и предоставляемые ею услуги по пересылке и получению электронных сообщений по распределённой (в том числе глобальной) компьютерной сети.

4. Браузер (веб-обозреватель) — программное обеспечение для просмотра веб-сайтов, то есть для запроса веб-страниц (преимущественно из сети Интернет), их обработки, вывода и навигации по страницам. Ввод адресов и запросов осуществляется с помощью всплывающей клавиатуры, доступной при нажатии на строку поиска в интерфейсе браузера.

5. Календарь - программное обеспечение, эмулирующее функции календаря и позволяющее выполнять просмотр дат и установку напоминаний о событиях.

6. Калькулятор – программное обеспечение, эмулирующее функции калькулятора и позволяющее выполнять операции над числами или алгебраическими формулами.

7. Камера - приложение, позволяющее осуществлять видео- и фотосъемку с помощью обеих камер данного устройства. Активировать камеры можно также, зажав иконку  и переместив ее влево на иконку, изображающую фотоаппарат в режиме блокировки экрана.

интерфейс приложения Камера



1. Выбор основной/ фронтальной камеры
2. Нажмите для выполнения съемки
3. Регулирование баланса белого
4. Режим фотосъемки
5. Режим видеосъемки

8. Cool reader - приложение для чтения

электронных книг в разных форматах.

9. Documents - программное обеспечение, созданное для работы с документами пакета MS office.

10. ES explorer - Приложение для навигации по файловой системе устройства.

11. Firefox - браузер для просмотра веб-страниц в сети Интернет.

12. Flash Payer - программа для запуска файлов, написанных на Flash.

13. Галерея - программа, позволяющая просматривать и редактировать содержащиеся в устройстве и на внешнем носителе файлы с изображениями. Меню операций с изображениями (кадрирование, поворот, возможность установить картинку как обои для рабочего стола и др.) доступно при нажатии на значок  в правом верхнем углу интерфейса галерей.

14. Google translate - приложение, позволяющее осуществлять языковые переводы через онлайн-словарь Google.

15. Музыка - программа-аудиоплеер, позволяющая воспроизводить содержащиеся в устройстве и на внешнем носителе аудиофайлы, включая такие операции как перемотка, остановка, пауза, изменение порядка воспроизведения, повторное воспроизведение. Меню дополнительных функций (установка трека на звонок, удаление трека, эквалайзер и др.) доступно при нажатии на значок  на строке состояния в интерфейсе аудиоплеера.

16. Медиа - программа-видеоплеер, позволяющая воспроизводить содержащиеся в устройстве и на внешнем носителе видеофайлы, включая такие операции как перемотка, остановка, пауза, регулировка яркости, выбор формата видеоизображения. Для вызова/скрытия меню операций нажмите на экран во время воспроизведения видео. Меню дополнительных функций (выбор языка субтитров и аудио, режим воспроизведения и др.) доступно при нажатии на значок  в правом нижнем углу меню операций видео в интерфейсе видеоплеера.

Управление устройством



Рисунок 2

17. Часы - программа, эмулирующая функции часов и позволяющая настроить будильник.

18. Google Reader - программа для чтения электронных книг различных форматов. Для вызова/скрытия меню операций с книгами (изменение размера шрифта, стиля, добавление закладок и др.) нажмите на экран во время отображения книги.

19. Play Market - онлайн-магазин, позволяющая искать, покупать и скачивать приложения для вашего устройства.

20. Screenshot ER - программа, с помощью которой можно сделать снимок экрана устройства.

21. Explorer (проводник) - приложение, реализующее графический интерфейс доступа пользователя к файлам в операционной системе.

22. Skype - программное обеспечение, позволяющее осуществлять шифрованную голосовую связь и видеосвязь через Интернет между компьютерами (VoIP), а также услуги для звонков на мобильные и стационарные телефоны.

23. Youtube - сервис, предоставляющий

услуги видеохостинга. Пользователи могут добавлять, просматривать и комментировать видеозаписи.

24. Google talk - интернет-мессенджер для обмена текстовыми сообщениями.

25. Локатор - приложение, позволяющее найти на карте других пользователей, а также передать своё местоположение.

26. Контакты -

27. Телефон - позволяет принимать и осуществлять звонки при помощи сотовой связи (в устройство должна быть установлена SIM-карта). Управление осуществляется с помощью всплывающей сенсорной клавиатуры.

28. SMS/MMS - позволяет пользоваться услугами SMS и MMS (в устройство должна быть установлена SIM-карта).

29. Диск - сервис для хранения Ваших данных в персональном онлайн-хранилище.

30. Загрузки - приложение, показывающее список загруженных на устройство данных.

Настройка системы



Меню настроек

Меню настроек операционной системы (рис. 2) позволяет подключиться к сети WiFi, отрегулировать параметры экрана и звука, установить языковые параметры, дату и время, управлять установленными приложениями и многое другое. Существует 2 способа вызова меню настроек:

- На главном экране нажмите кнопку меню приложений (4) в правом верхнем углу; во вкладке «Приложения» выберите элемент «Настройки».
- Нажмите на строку состояния в правом нижнем углу, затем в открывшемся меню нажмите на иконку ; в меню быстрых настроек выберите элемент «Настройки».

Меню «Беспроводные сети»

Меню => Настройки => Беспроводные сети

- **Wi-Fi.** См. параграф «Подключение по Wi-Fi» выше.
- **Bluetooth.** При выборе опции «ВКЛ» для данного пункта меню вы можете выполнить подключение планшета к другому устройству по протоколу Bluetooth с помощью интуитивно понятного меню.
- **Передача данных.** Данный раздел позволяет включить/отключить учет мобильного трафика, установить лимит и просматривать статистику объема трафика.

Меню «Устройство»

Меню => Настройки => Устройство

- **Звук**
Громкость: отрегулируйте громкость воспроизведения музыки, уведомлений.
Уведомление по умолчанию: выберите мелодию для уведомлений.
Звук нажатия на экран: включите/отключите звук, сопровождающий нажатия на экран.

Звук блокировки экрана: включите/отключите звук блокировки экрана.

- **Экран**

Яркость: отрегулируйте яркость экрана.
Обои: выберите фоновое изображение для рабочего стола.

Автоповорот экрана: включите/отключите функцию автоматической смены ориентации экрана.

Спящий режим: задайте время, по истечении которого устройство автоматически переключается в спящий режим при отсутствии операций.

Размер шрифта: задайте размер шрифта.

- **Память.** Данный раздел позволяет просматривать информацию о наличии общего и свободного места в памяти устройства, а также производить операции с картой памяти при ее наличии.
- **Батарея.** Данный раздел позволяет просматривать информацию о состоянии и уровне заряда батареи и время ее работы.
- **Приложения.** Данный раздел позволяет управлять установленными приложениями просматривать информацию об установленных программах и при необходимости удалять их. Раздел «Работающие» позволит увидеть перечень запущенных приложений и служб.

Меню «Личные данные»

Меню => Настройки => Личные данные

- **Аккаунты.** Данный раздел позволяет создавать и редактировать аккаунты почты, Android Market и прочих Интернет-сервисов.
- **Мое местоположение.** Данный раздел позволяет настроить определение местоположения пользователя с помощью беспроводных сетей, а так же синхронизировать данные с Google для оптимизации поиска и работы других служб.
- **Безопасность**
Блокировка экрана: выберите способ блокировки экрана (прокрутка, фейсконтроль, графический ключ, PIN-код, пароль, отключить блокировку).

Управление устройством

Сведения о владельце: включите/отключите отображение сведений о владельце на экране блокировки.

Администраторы устройства: список администраторов устройства.

Неизвестные источники: установите галочку, чтобы разрешить установку на данное устройство сторонних приложений, полученных не из сервиса Android Market.

- **Язык и ввод**

Язык: выберите предпочтительный язык, на котором будет работать устройство.

Проверка орфографии: включите/отключите проверку орфографии в вводимых текстах.

Пользовательский словарь

По умолчанию

Google speech-to-text

Клавиатура Android: настройте клавиатуру.

Голосовой поиск

Синтез речи

Скорость указателя: отрегулируйте скорость курсора мыши.

- **Восстановление и сброс**. Данный раздел позволяет включить или отключить резервное копирование паролей, точек доступа Wi-Fi, закладок и других настроек приложений, а так же вернуться к заводским настройкам.

Меню «Система»

Меню => Настройки => Система

- **Дата и время**

Дата и время сети: уберите галочку, если хотите, чтобы на часах устройства отображалось настроенное пользователем время. При наличии галочки будет отображаться время сети.

Дата: Если отображение даты и времени сети отключено, настройте текущую дату.

Время: Если отображение даты и времени сети отключено, настройте текущее время.

Часовой пояс: Выберите часовой пояс.

24-часовой формат: Уберите галочку,

чтобы время отображалось в 12-часовом формате.

Формат даты: Выберите формат отображения даты.

- **Спец. возможности**

Большой текст: увеличение шрифта надписей на экране.

Автоповорот экрана: включите/отключите функцию автоматической смены ориентации экрана.

Задержка при нажатии и удержании: задайте время задержки для операций, выполняемых нажатием и удержанием пальца на объекте.

Установка веб-скриптов: установить/снять запрещение на установку скриптов Google для повышения доступности веб-контента.

- **Для разработчиков**. Этот раздел меню предназначен только для разработчиков данного устройства.

- **О планшете ПК**. Данный раздел позволяет просматривать информацию о модели, версии прошивки и ядра, статусе батареи, IP-адрес и другие данные.

Руководство по устранению неисправностей

Приведенная ниже информация поможет выявить и устранить наиболее распространенные проблемы аппаратной части и программного обеспечения данного устройства, с которыми вы можете столкнуться. При возникновении описанных ниже проблем следует сначала попытаться решить их самостоятельно, воспользовавшись приведенными рекомендациями. В том случае, если приведенные советы не помогут, обратитесь в службу поддержки или к специалистам авторизованного сервисного центра.

Неисправность	Причина и решение
Питание, запуск устройства	
Планшет не включается	<ul style="list-style-type: none"> • Присоедините адаптер питания и подождите не менее 5 минут. • Если устройство не включается даже после подзарядки, выполните перезапуск устройства с помощью кнопки-отверстия RESET. • Обратитесь в службу поддержки или авторизованный сервисный центр.
Компьютер отключается сразу после включения	<ul style="list-style-type: none"> • Возможно, у устройства очень низкий заряд аккумулятора. Перед тем, как осуществить повторную попытку включения устройства, зарядите его не менее 5 минут и не отсоединяйте адаптер питания от розетки во время работы.
Быстрый разряд батареи	<ul style="list-style-type: none"> • Возможно, вы используете программы, требующие большого расхода энергии. Больше всего энергии расходуется на просмотр видео. • Попробуйте установить более экономичные настройки яркости экрана. • Емкость аккумулятора снижается во время работы при низкой температуре.
Аккумулятор не заряжается	<ul style="list-style-type: none"> • Убедитесь в том, что адаптер питания подключен к работающей розетке. При подключении адаптера питания на устройстве должен гореть светодиодный индикатор питания. • Убедитесь в том, что вы используете адаптер питания, входящий в комплект поставки. • Аккумулятор может не заряжаться во время работы при высокой температуре.
Звук	

Общая информация

Звук не воспроизводится	<ul style="list-style-type: none">• Удостоверьтесь, что воспроизведение звука включено в основных настройках системы. Удостоверьтесь в том, что громкость установлена на максимальный (или необходимый Вам) уровень.• Многие из проблем с воспроизведением аудио связаны с программным обеспечением. Если ранее проблем с воспроизведением звука не наблюдалось, то, возможно, его отсутствие связано с некорректной установкой программного обеспечения, либо с настройками установленной программы. Для разрешения проблем обратитесь к разработчику такого ПО.• Проверьте, не поврежден ли воспроизводимый файл. Попробуйте воспроизвести другой файл из другой директории.
Проблемы с записью звука	<ul style="list-style-type: none">• Удостоверьтесь в том, что микрофон устройства направлен в сторону источника звука, а также что запись выведена на необходимый уровень громкости. Силы источника звука может быть недостаточно для отчетливой записи.• Удостоверьтесь в том, что правильно установлено программное обеспечение для звуковоспроизводящего устройства. Переустановите ПО при необходимости.
Прочее	
Проблемы с работой USB устройств	<ul style="list-style-type: none">• Убедитесь в том, что USB-устройство исправно. В случае использования внешнего жесткого диска убедитесь в том, что диск подключен к сети питания и розетка исправна.
Компьютер не распознает карту памяти	<ul style="list-style-type: none">• Убедитесь в том, что карта вставлена в предназначенный для неё разъём до упора.• Убедитесь в том, что карта вставлена в слот правильной стороной.• Возможно, карта повреждена. Попробуйте проверить работоспособность карты на другом устройстве.• Попробуйте извлечь или повторно вставить карту; попробуйте перезагрузить компьютер.• Обратитесь к руководству по установке данной карты.
Проблема с копированием файлов	<ul style="list-style-type: none">• Проверьте, правильно ли было произведено соединение стационарного компьютера/ноутбука и данного устройства.• Возможно, память устройства переполнена и требуется удалить неиспользуемые файлы.• Возможно, проблему вызывает приложение, в котором осуществляется попытка скопировать файлы. Переустановите это приложение или используйте другое.
Проблемы с автоматической сменой ориентации экрана	<ul style="list-style-type: none">• Убедитесь, что эта функция активирована на данном устройстве. Рядом с пунктом «Автоповорот экрана» должен быть установлен соответствующий флажок (см. «Настройка системы»).

Комплект поставки

1. Планшет	1 шт
2. Адаптор питания	1 шт
3. USB кабель	1 шт
4. Наушники	1 шт
5. Информация для потребителя	1 шт
6. Гарантийный талон	1 шт
7. Инструкция по эксплуатации	1 шт

Гарантийные обязательства

Гарантия производителя не распространяется на:

- Случаи несанкционированной переустановки внутреннего программного обеспечения, за исключением обновления ОС с официального сайта разработчика, действия вирусов, механические повреждения, а также повреждения, вызванные перегревом устройства, попаданием в него жидкости, посторонних предметов, насекомых.
- Сторонние программы, установленные пользователем самостоятельно, включая ущерб, который они могут нанести базовому ПО.
- Нестабильную работу устройства из-за качества электропитания, беспроводной связи, негативных внешних воздействий (высокая влажность, переохлаждение, перегрев на открытом солнце).

Общая информация

Технические характеристики

Размеры устройства/вес нетто	194 x 123 x 11 мм/0,3 кг
Процессор	MTK6577 Cortex A9; 1,0 ГГц
Операционная система	Android 4.0.4
Дисплей	7" ёмкостный IPS-дисплей, 5-точечный мультитач
Основная камера	2 Мпикс
Фронтальная камера	2 Мпикс
Поддерживаемые аудиоформаты	MP3, WMA, WAV, APE, FLAC, AAC, OGG
Поддерживаемые видеоформаты	AVI, WMV, MP4, MKV, RM, RMVB, FLV, MOV, 3GP
Поддерживаемые форматы фото	JPEG, BMP, GIF, PNG
Поддерживаемые текстовые форматы	PDF, TXT, ePub
Память	внутренняя 8 Гб + карта памяти TF до 32 гб
Оперативная память	LPDDR II, 1 Гб
Wi-Fi	802.11 b/g/n
Bluetooth	2.1 +EDR
3G	WCDMA
GPS-модуль	+
Разъемы и порты	HDMI, miniUSB, USB, слот для карт TF, выход на наушники, слот для SIM-карты 3G
	аккумулятор 4500 мАч (3.7 В)
Питание	
Время работы от аккумулятора	
Режим ожидания	до 350 часов
Видео	до 3 часов
Аудио	до 20 часов
Диапазон рабочих температур	-20° - +60°
Диапазон температур хранения	-20° - +60°
Поддерживаемые ОС	Windows XP, 2000, ME, MacOS, Linux

Технические характеристики могут быть изменены заводом-изготовителем без предварительного уведомления. Указанные геометрические размеры имеют приблизительные значения.

Уважаемый потребитель!

Дата производства изделия содержится в серийном номере, указанном на упаковке, в гарантийном талоне и на корпусе изделия. Шестая, седьмая и восьмая цифры обозначают год (в интервале 2010 - 2019) и месяц производства.

Пример: ↑ год
производства (2011)
↓
R31982101 - 01792
↑
месяц
производства (январь)

TF-MID702G_IM_01



